

Dell™ Vostro™ 420/220/220s

Installationshandbok och lathund

Denna handbok tillhandahåller en funktionsöversikt, specifikationer, snabbinstallation, programvara och felsökningsinformation för datorn. Om du vill ha mer information om operativsystem, enheter och teknik, se *Dell Technology Guide* (teknikhandbok) på support.dell.com.

Modeller: DCSCLE, DCSCMF, DCSCSF

Noteringar, anmärkningar och varningar



OBS! En notering innehåller viktig information som kan hjälpa dig att få ut mer av din dator.



ANMÄRKNING: En anmärkning indikerar en risk för att data kan gå förlorad eller att maskinvaran kan skadas och ger information om hur du kan undvika problemet.



WARNING! En varning signalerar risk för skada på egendom eller person, eller livsfara.

Om du har köpt en Dell™ n Series-dator gäller inte den information i detta dokument som rör operativsystemet Microsoft® Windows®.

Om Macrovision-produkter

I den här produkten finns upphovsrättsskyddad teknik som skyddas av särskilda amerikanska patent och andra immateriella rättigheter som tillhör Macrovision Corporation och andra rättighetsinnehavare. Användning av den upphovsrättsligt skyddade tekniken måste godkännas av Macrovision Corporation och endast vara för hemmabruk och annan begränsad användning, såvida inte Macrovision Corporation uttryckligen ger sitt medgivande till annan användning. Dekompilering och disassemblering är förbjuden.

Informationen i det här dokumentet kan komma att ändras.

© 2008 Dell Inc. Med ensamrätt.

Återgivning i någon form utan skriftligt tillstånd från Dell Inc. är strängt förbjuden.

Varumärken som används i den här texten: *Dell*, *DELL*-logotypen, *Vostro* och *DellConnect* är varumärken som tillhör Dell Inc.; *Bluetooth* är ett registrerat varumärke som tillhör Bluetooth SIG, Inc. och används av Dell under licens; *Intel*, *Celeron*, *Pentium*, *Core2 Duo*, och *Core2 Quad* är registrerade varumärken som tillhör Intel Corporation i USA och i andra länder; *Blu-ray Disc* är ett varumärke som tillhör Blu-ray Disc Association; *Microsoft*, *Windows*, *Windows Vista* och *Windows Vista* startknappslogotyp är antingen varumärken eller registrerade varumärken som tillhör Microsoft Corporation i USA och/eller andra länder.

Övriga varumärken kan användas i dokumentet som hänvisning till antingen de enheter som gör anspråk på varumärkena eller deras produkter. Dell Inc. fransäger sig allt ägarintresse av andra varumärken än sina egna.

Modeller: DCSCLE, DCSCMF, DCSCSF

September 2008

P/N H584H

Rev. A00

Innehåll

1	Hitta information	7
2	Konfigurera datorn	9
	Snabbinstallation	9
	Installera datorn i ett skåp	14
	Ansluta till Internet	16
	Konfigurera Internet-anslutningen.	16
	Överföra information till en ny dator	17
	Operativsystemet Microsoft® Windows Vista®	17
	Microsoft Windows® XP	18
3	Om datorn	21
	Vostro 420 framifrån	21
	Vostro 420 bakifrån	22
	Kontakter på baksidan av Vostro 420	23
	Vostro 220 framifrån	24
	Vostro 220 bakifrån	25
	Kontakter på baksidan av Vostro 220	26
	Vostro 220s framifrån	27

	Vostro 220s bakifrån	28
	Kontakter på baksidan av Vostro 220s.	29
4	Specifikationer	31
5	Felsökning	39
	Verktyg	39
	Strömindikatorer	39
	Ljudsignalkoder	39
	Felmeddelanden	41
	Systemmeddelanden	47
	Felsökning av programvaru- och maskinvaruproblem.	48
	Dell Diagnostics.	49
	Felsökningstips	51
	Problem med strömförsörjningen.	51
	Problem med minne.	52
	Problem med låsningar och programvara	53
	Dells tjänst för tekniska uppdateringar.	55
	Dells supportverktyg	56
6	Installera om programvara	57
	Drivrutiner	57
	Identifiera drivrutiner	57
	Installera om drivrutiner och verktyg.	58

Återställa operativsystemet	60
Använda Systemåterställning i Microsoft® Windows®	60
Använda Dell™ Factory Image Restore	62
Använda mediet med operativsystemet	63
7 Få hjälp	65
Få hjälp.	65
Teknisk support och kundtjänst	66
DellConnect™.	66
Online-tjänster	66
Tjänsten AutoTech	67
Automatisk orderuppföljningstjänst	68
Problem med beställningen	68
Produktinformation	68
Returnera produkter för garantireparation eller återbetalning.	68
Innan du ringer.	69
Kontakta Dell.	71
Index	73

Hitta information



OBS! Vissa funktioner eller medier kan vara tillval och medföljer inte alla datorer. Vissa funktioner är inte tillgängliga i alla länder.



OBS! Ytterligare information kan medfölja datorn.

Dokument/skiva/etikett	Innehåll
<p>Servicekod/Expresskod</p> <p>Service-numret/expresskoden finns på datorn.</p>	<ul style="list-style-type: none"> Använd servicenumret för att identifiera datorn när du använder support.dell.com eller kontaktar support. Använd expresskoden för att komma till rätt avdelning när du kontaktar support.
<p>Drivers and Utilities-mediet</p> <p><i>Drivers and Utilities</i>-mediet är en CD-/DVD-skiva, eller annan typ av medium som har skickats med din dator.</p>	<ul style="list-style-type: none"> Ett diagnostikprogram för datorn Drivrutiner för datorn <p>OBS! Uppdateringar av drivrutiner och dokumentation finns på adressen support.dell.com.</p> <ul style="list-style-type: none"> Desktop System Software (DSS) Viktigt-filer <p>OBS! Viktigt-filer kan ingå på skivan med den allra senaste informationen om tekniska ändringar av datorn eller avancerat tekniskt referensmaterial för tekniker eller erfarna användare.</p>
<p>Operativsystemmedia</p> <p><i>Operativsystemmediet</i> är en cd- eller dvd-skiva som medföljde datorn.</p>	<ul style="list-style-type: none"> Installerar om operativsystemet.

Dokument/skiva/etikett	Innehåll
<p>Säkerhets-, myndighets-, garanti- och supportdokumentation</p> <p>Den här typen av information kan ha levererats tillsammans med datorn. Mer information finns på hemsidan för regelefterlevnad på www.dell.com med följande adress: www.dell.com/regulatory_compliance.</p>	<ul style="list-style-type: none"> • Information om garantier • Villkor (endast USA) • Säkerhetsinstruktioner • Föreskrifter • Ergonomiinformation • Licensavtal för slutanvändare
<p>Servicehandbok</p> <p>Datorns <i>Servicehandbok</i> finns på adressen support.dell.com.</p>	<ul style="list-style-type: none"> • Ta bort och byta ut delar • Konfigurera systeminställningar • Felsökning och problemlösning
<p>Dell-teknikhandbok</p> <p><i>Dell Technology Guide</i> (teknikhandbok) finns tillgänglig på support.dell.com.</p>	<ul style="list-style-type: none"> • Om operativsystemet • Använda och underhålla enheter • Förstå teknik som till exempel RAID, Internet, Bluetooth[®], trådlös teknik, e-post, nätverk och så vidare.
<p>Licensetikett för Microsoft[®] Windows[®]</p> <p>Licensetiketten för Microsoft Windows finns på datorn.</p>	<ul style="list-style-type: none"> • Tillhandahåller operativsystemets produktnyckel.

Konfigurera datorn

Snabbinstallation



WARNING! Innan du utför någon av åtgärderna i det här avsnittet är det viktigt att du läser igenom och följer de säkerhetsanvisningar som medföljde datorn. Mer information om säkert handhavande finns på hemsidan för regelefterlevnad på www.dell.com/regulatory_compliance.



OBS! En del enheter kanske inte finns med om du inte beställde dem.

- 1 Använd endast en av de medföljande kablarna när du ansluter skärmen: den vita DVI-kabeln eller den blå VGA-kabeln. En VGA-kabel med en DVI-til-VGA-adapter kan användas på en videoport med DVI-anslutning.

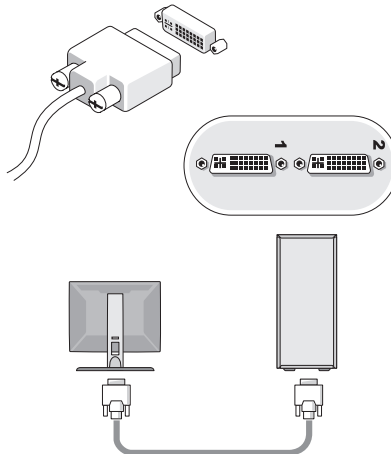

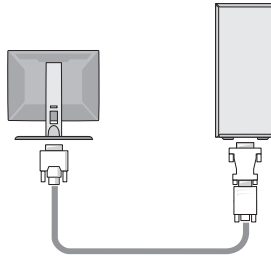
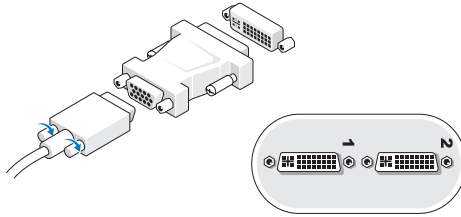
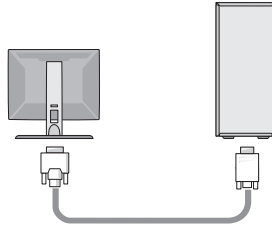
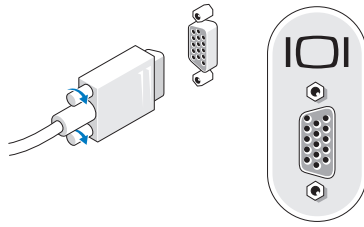

- 2** Anslut en USB-enhet, till exempel ett tangentbord eller en mus.

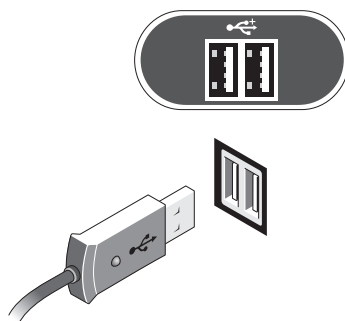

- 3** Anslut nätverkskabeln.

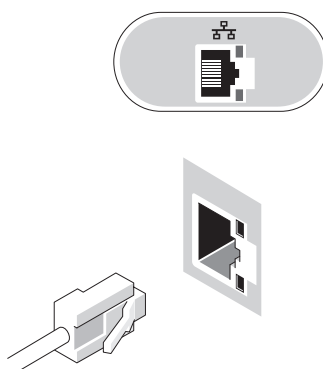

4 Anslut modemmet.

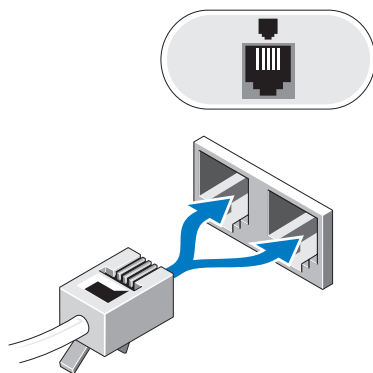

5 Anslut nätsladden/nätsladdarna.

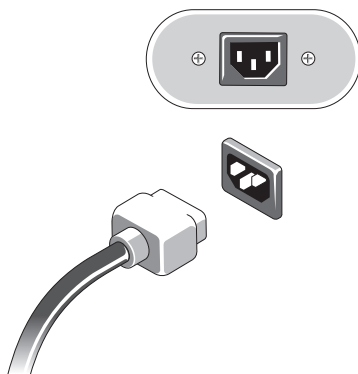

6 Tryck på strömbrytarna på bildskärmen och datorn.

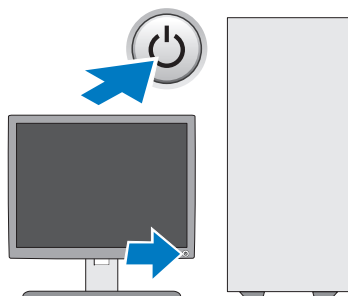

7 Anslut till nätverket.

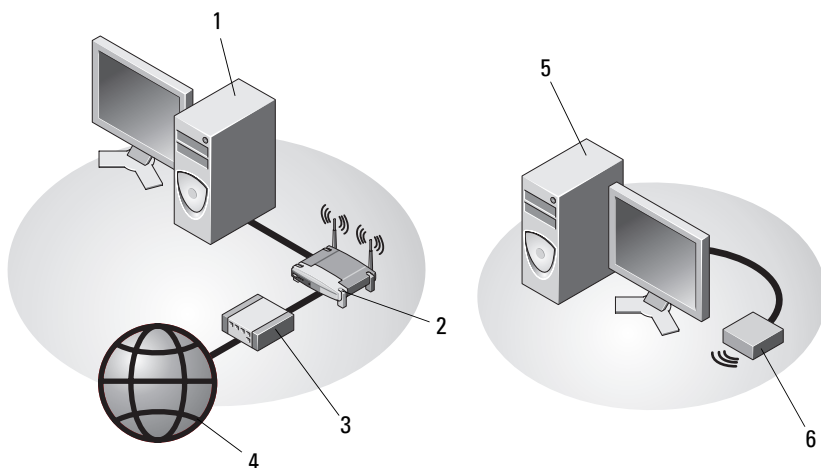

1 stationär dator med nätverkskort

2 trådlös router

3 kabel- eller DSL-modem

4 Internet

5 stationär dator med trådlös USB-adapter

6 trådlös USB-adapter

Installera datorn i ett skåp

Om du installerar datorn i ett skåp eller ett smalt utrymme kan det begränsa luftflödet och påverka datorns prestanda och eventuellt orsaka överhettning. Följ riktlinjerna nedan när du installerar datorn i ett skåp.



WARNING! Läs säkerhetsanvisningarna som medföljde datorn innan du installerar datorn i ett skåp. Mer information om säkert handhavande finns på hemsidan för regelefterlevnad på www.dell.com/regulatory_compliance.



ANMÄRKNING: Driftstemperaturen som finns angiven i det här dokumentet avser maximal driftstemperatur i omgivningen. Rummets omgivningstemperatur måste beaktas när du installerar datorn i ett skåp eller i ett utrymme. Om exempelvis den omgivande lufttemperaturen är 25°C har du, beroende på datorns specifikationer, endast 5° till 10°C temperaturmarginal innan datorns maximala drifttemperatur uppnås. Mer information om specifikationer för datorn finns i "Specifikationer" på sidan 31.

- Lämna ett utrymme på minst 10,2 centimeter framför datorns luftventiler så att luften kan cirkulera och kyla datorn.
- Om utrymmet har dörrar/luckor måste dessa tillåta minst 30 procent ventilation fram och bak i utrymmet.



ANMÄRKNING: Installera aldrig datorn i ett utrymme som inte tillåter något luftflöde. Om luftflödet begränsas påverkar det datorns prestanda och kan leda till överhettning.

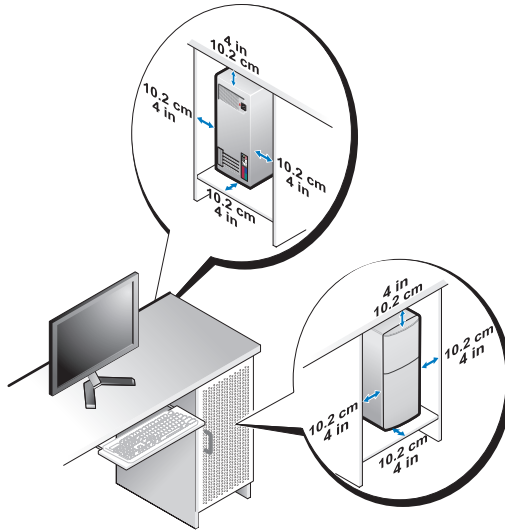

- Om du placerar datorn i ett hörn eller under ett bord bör du lämna minst 5 centimeter mellan datorns baksida och väggen för att luftflödet ska räcka till för ordentlig ventilation.

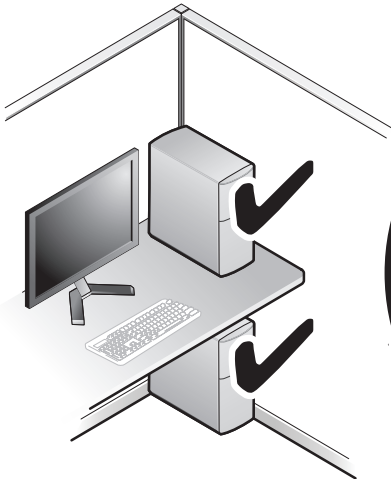

Ansluta till Internet

 **OBS!** Obs! Olika Internet-leverantörer och vad de levererar varierar mellan olika länder.

Innan du kan ansluta till Internet måste du ha ett modem eller en nätverksanslutning och en Internet-leverantör (ISP). Om du använder en uppringd anslutning måste du ansluta en telesladd till modemuttaget på datorns baksida och till telejacket innan du konfigurerar Internet-anslutningen. Om du använder en DSL- eller kabel-/satellitmodem-anslutning kontaktar du Internet-leverantören eller mobiltelefon-tjänsten för installationsanvisningar.

Konfigurera Internet-anslutningen

Så här konfigurerar du en Internet-anslutning med hjälp av en genväg på skrivbordet som Internet-leverantör tillhandahåller:

- 1 Spara och stäng alla öppna filer och avsluta alla öppna program.
- 2 Dubbelklicka på Internet-leverantörens ikon på skrivbordet i Microsoft® Windows®.
- 3 Slutför installationen genom att följa anvisningarna på skärmen.

Om det inte finns någon ikon för Internet-leverantören på skrivbordet eller om du vill konfigurera Internet-anslutningen till en annan leverantör genomför du stegen i passande avsnitt nedan.

 **OBS!** Om du inte kan ansluta till Internet, se *Dell-teknikhandbok*. Om du har lyckats ansluta någon gång tidigare kan Internet-leverantören ha problem med sin tjänst. Kontakta Internet-leverantören och hör efter hur det står till med tjänsten eller försök igen senare.

 **OBS!** Ha informationen från Internet-leverantören klar. Se guiden **Anslut till Internet** om du inte har någon Internet-leverantör.

Operativsystemet Microsoft® Windows Vista®

- 1 Spara och stäng alla öppna filer och avsluta alla öppna program.
- 2 Klicka på Start-knappen i Windows Vista  → **Kontrollpanelen**
- 3 Under **Nätverk och Internet** klickar du på **Anslut till Internet**.
- 4 I fönstret **Anslut till Internet** klickar du antingen på **Bredbandsanslutning (PPPoE)** eller **Fjärranslutning** beroende på hur du vill ansluta:
 - Välj **Bredband** om du vill ansluta via DSL, satellitmodem, kabel-tv-modem eller trådlös Bluetooth-anslutning.
 - Välj **Fjärranslutning** om du vill ansluta via ett modem eller ISDN.



OBS! Om du inte vet vilken typ av anslutning som du ska välja klickar du på **Hjälp mig att välja** eller kontaktar din Internet-leverantör.

- 5 Följ anvisningarna på skärmen och använd installationsinformationen från din Internet-leverantör för att slutföra installationen.

Microsoft Windows® XP

- 1 Spara och stäng alla öppna filer och avsluta alla öppna program.
- 2 Klicka på **Start** → **Internet Explorer** → **Anslut till Internet**.
- 3 Klicka på lämpligt alternativ i nästa fönster:
 - Om du saknar Internet-leverantör och vill välja en ska du klicka på **Välj från en lista över Internet-leverantörer**.
 - Om du redan har fått installationsanvisningar från Internet-leverantören men inte har fått någon installationsskiva klickar du på **Installera min anslutning manuellt**.
 - Klicka på **Använd CD-skivan med programvaran från Internet-leverantören** om du har fått en cd-skiva.

- 4 Klicka på **Nästa**.

Om du valde **Installera min anslutning manuellt** i steg 3 ska du fortsätta till steg 5. Följ i annat fall anvisningarna på skärmen för att slutföra installationen.



OBS! Kontakta din Internet-leverantör om du inte vet vilken typ av anslutning du ska välja.

- 5 Klicka på lämpligt alternativ under **Hur vill du ansluta till Internet?** och klicka på **Nästa**.
- 6 Använd installationsinformation som du har fått från din Internet-leverantör.

Överföra information till en ny dator

Operativsystemet Microsoft® Windows Vista®

- 1 Klicka på startknappen i Windows Vista , och därefter på **Överföra filer och inställningar** → **Starta Windows filöverföring**.
- 2 Klicka på **Fortsätt** i dialogrutan **Kontroll av användarkonto**.
- 3 Klicka på **Påbörja en ny överföring** eller **Fortsätt en pågående överföring**.
- 4 Följ anvisningarna på skärmen från guiden Windows Filöverföring.

Microsoft Windows® XP

I operativsystemet Microsoft Windows XP finns en guide för överföring av filer och inställningar så att du kan flytta data från den gamla datorn till den nya.

Du kan överföra informationen till den nya datorn via nätverket eller en seriell anslutning, men du kan även lagra den på ett annat medium, till exempel en brännbar cd-skiva eller en diskett, och sätta in den i den nya datorn.



OBS! Du kan överföra information från den gamla till den nya datorn genom att koppla en seriell kabel till indata/utdata-portarna på de båda datorerna. Anvisningar om hur du ställer in en anslutning med en seriell kabel mellan två datorer finns i Microsoft Knowledge Base-artikeln #305621, som har rubriken *How to Set Up a Direct Cable Connection Between Two Computers in Windows XP* (så här kopplar du samman två datorer med en kabel i Windows XP). Informationen är inte tillgänglig i vissa länder.

Du måste köra guiden Överför filer och inställningar om du vill överföra information till en annan dator.

Köra guiden Överför filer och inställningar med hjälp av Dells™ medium med operativsystemet



OBS! Den här metoden kräver att du har tillgång till *operativsystemmediet*. Den medföljer inte alla datorer, eftersom den är ett tillval.

Så här förbereder du en ny dator för filöverföringen:

- 1 Så här öppnar du guiden Överför filer och inställningar: klicka på **Start**→ **Alla Program**→ **Tillbehör**→ **Systemverktyg**→ **Guiden Överför filer och inställningar**.
- 2 När välkomstsidan i guiden Överför filer och inställningar visas klickar du på **Nästa**.
- 3 I fönstret **Vilken dator är det här?** klickar du på **Ny dator**→ **Nästa**.
- 4 På sidan **Har du en Windows XP CD-skiva?** klickar du på **Jag använder guiden på cd-skivan för Windows XP**→ **Nästa**.
- 5 När sidan **Gå nu över till din gamla dator** visas, går du över till källdatorn. Klicka *inte* på **Nästa** ännu.

Kopiera data från den gamla datorn:

- 1 Sätt i cd-skivan med *operativsystemet* Windows XP i den gamla datorn.
- 2 På sidan **Välkommen till Microsoft Windows XP** klickar du på **Utför ytterligare uppgifter**.
- 3 Under **Vad vill du göra?** klickar du på **Överföra filer och inställningar**→ **Nästa**.

- 4 I fönstret **Vilken dator är det här?** klickar du på **Gammal dator**→ **Nästa**.
- 5 På sidan **Välj överföringsmetod** klickar du på den överföringsmetod du vill använda.
- 6 På sidan **Vad vill du överföra?** väljer du de objekt du vill föra över och klickar på **Nästa**.
När informationen har kopierats visas meddelandet **Läsfasen slutförd**.
- 7 Klicka på **Avsluta**.

Så här överför du data till den nya datorn:

- 1 Klicka på **Nästa** på sidan **Gå nu över till den gamla datorn** på den nya datorn.
- 2 På sidan **Var finns filerna och inställningarna?** väljer du samma metod som för överföringen av inställningar och filer och klickar på **Nästa**.
Guiden läser de kopierade filerna och inställningarna och överför dem till den nya datorn.
- 3 På skärmbilden **Slutförd** klickar du på **Slutförd** och startar om den nya datorn.

Köra guiden Överför filer och inställningar utan cd-skivan med operativsystemet

Om du ska kunna köra guiden **Överför filer och inställningar utan operativsystemmediet** måste du skapa en guidediskett med vilken du kan skapa en kopia och spara på någon flyttbar disk.

Skapa guidedisketten på din nya dator med Windows XP. Gör så här:

- 1 Så här öppnar du guiden **Överför filer och inställningar**: klicka på **Start**→ **Alla Program**→ **Tillbehör**→ **Systemverktyg**→ **Guiden Överför filer och inställningar**.
- 2 När välkomstsidan i guiden **Överför filer och inställningar** visas klickar du på **Nästa**.
- 3 I fönstret **Vilken dator är det här?** klickar du på **Ny dator**→ **Nästa**.
- 4 På sidan **Har du en Windows XP CD-skiva?** På skärmbilden ska du klicka på **Jag vill skapa en guidediskett i följande enhet**→ **Nästa**.
- 5 Sätt i den flyttbara disken, till exempel en skrivbar cd-skiva, och klicka på **OK**.

6 När disketten har skapats och meddelandet Gå nu till den gamla datorn visas ska du *inte* klicka på **Nästa**.

7 Gå över till den gamla datorn.

Kopiera data från den gamla datorn:

1 Sätt in guidedisketten i den gamla datorn och klicka på **Start**→**Kör**.

2 Bläddra till **fastwiz** i fältet **Öppna** i fönstret **Kör** (på det flyttbara mediet) och klicka på **OK**.

3 När välkomstskrämen **Guiden Överför filer och inställningar** visas klickar du på **Nästa**.

4 I fönstret **Vilken dator är det här?** klickar du på **Gammal dator**→**Nästa**.

5 På sidan **Välj överföringsmetod** klickar du på den överföringsmetod du vill använda.

6 På sidan **Vad vill du överföra?** väljer du de objekt du vill föra över och klickar på **Nästa**.

När informationen har kopierats visas meddelandet **Läsfasen slutförd**.

7 Klicka på **Avsluta**.

Så här överför du data till den nya datorn:

1 På skärmen **Gå nu till den gamla datorn** på den nya datorn klickar du på **Nästa**.

2 På sidan **Var finns filerna och inställningarna?** väljer du samma metod som för överföringen av inställningar och filer och klickar på **Nästa**. Följ anvisningarna på skärmen.

Guiden läser de kopierade filerna och inställningarna och överför dem till den nya datorn.

När alla inställningar och filer har överförts, visas sidan **Slutförd**.

3 Klicka på **Avsluta** och starta om den nya datorn.



OBS! Mer information om hur du flyttar data hittar du genom att söka på **support.dell.com** efter dokument nummer 154781 (*What Are The Different Methods To Transfer Files From My Old Computer To My New Dell™ Computer Using the Microsoft® Windows® XP Operating System?*).



OBS! Det går inte att komma åt Dell™ Knowledge Base-dokumentet från vissa länder.

Om datorn

Vostro 420 framifrån

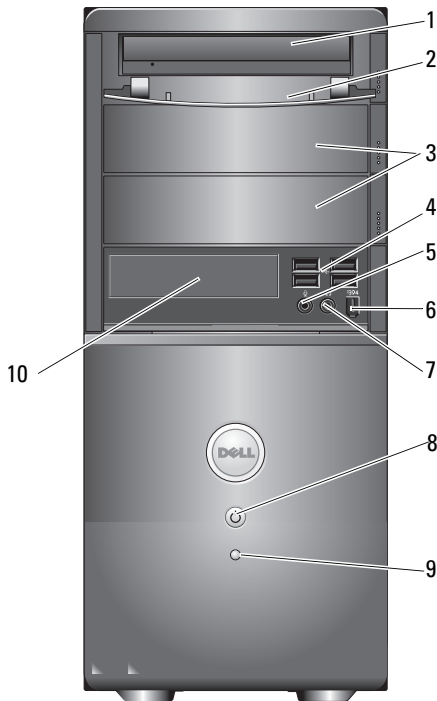

- | | | | |
|---|------------------------------------|----|-------------------------------------|
| 1 | optisk enhet | 2 | frontpanel för optisk enhet (öppen) |
| 3 | fack för extra optiska enheter (2) | 4 | USB 2.0-kontakter (4) |
| 5 | mikrofonkontakt | 6 | IEEE 1394-kontakt (valfri) |
| 7 | hörlurskontakt | 8 | strömknapp, strömindikator |
| 9 | aktivitetsindikator för enhet | 10 | minneskortläsare (tillval) |

Vostro 420 bakifrån

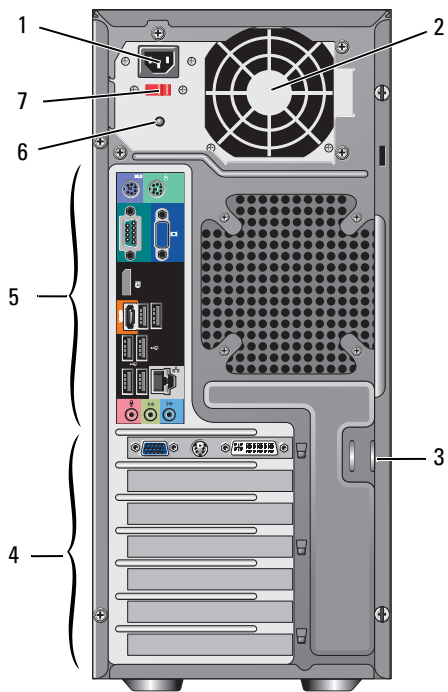

- | | | | |
|---|------------------------------------|---|--------------------------------|
| 1 | strömkontakt | 2 | strömförsörjningsventilation |
| 3 | hållare för säkerhetskabel/hänglås | 4 | kortplatser för expansionskort |
| 5 | kontakter på baksidan | 6 | strömlampa |
| 7 | spänningsväljare | | |

Kontakter på baksidan av Vostro 420

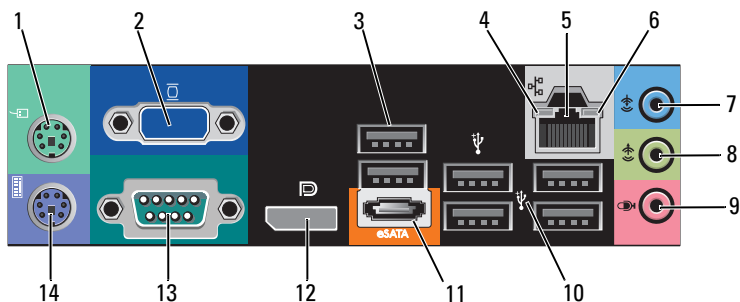

- | | | | |
|----|--------------------------|----|---------------------------------|
| 1 | PS/2-muskontakt | 2 | VGA-kontakt |
| 3 | USB 2.0-kontakter (2) | 4 | länkintegritetslampa |
| 5 | ingång till nätverkskort | 6 | indikator för nätverksaktivitet |
| 7 | linjeingång | 8 | linjeutgång |
| 9 | mikrofonkontakt | 10 | USB 2.0-kontakter (4) |
| 11 | eSATA-port | 12 | bildskärmsport |
| 13 | serieport (9-stift) | 14 | PS/2-tangentbordskontakt |

Vostro 220 framifrån

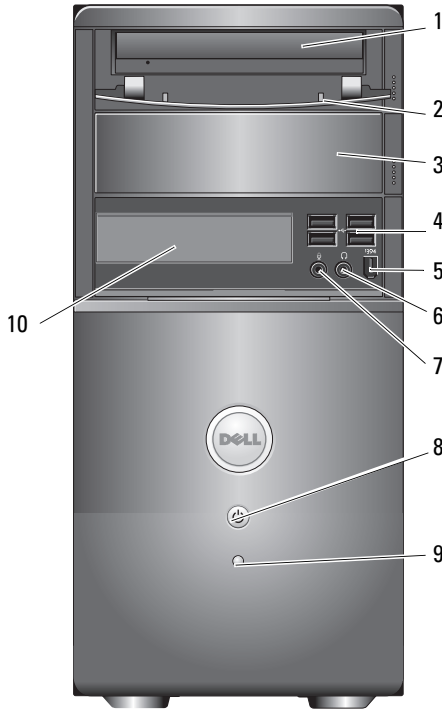

- | | | | |
|---|-------------------------------|----|-------------------------------------|
| 1 | optisk enhet | 2 | frontpanel för optisk enhet (öppen) |
| 3 | fack för extra optisk enhet | 4 | USB 2.0-kontakter (4) |
| 5 | IEEE 1394-kontakt (valfri) | 6 | hörlurskontakt |
| 7 | mikrofonkontakt | 8 | strömknapp, strömindikator |
| 9 | aktivitetsindikator för enhet | 10 | minneskortläsare (tillval) |

Vostro 220 bakifrån

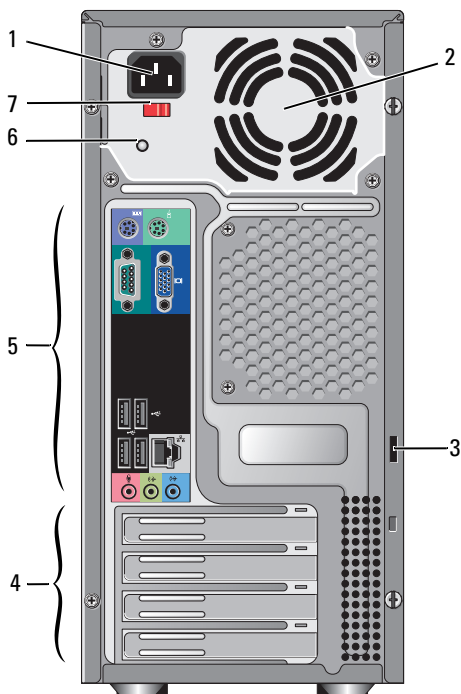

- | | | | |
|---|------------------------------------|---|--------------------------------|
| 1 | strömkontakt | 2 | strömförsörjningsventilation |
| 3 | hållare för säkerhetskabel/hänglås | 4 | kortplatser för expansionskort |
| 5 | kontakter på baksidan | 6 | strömlampa |
| 7 | spänningsväljare | | |

Kontakter på baksidan av Vostro 220

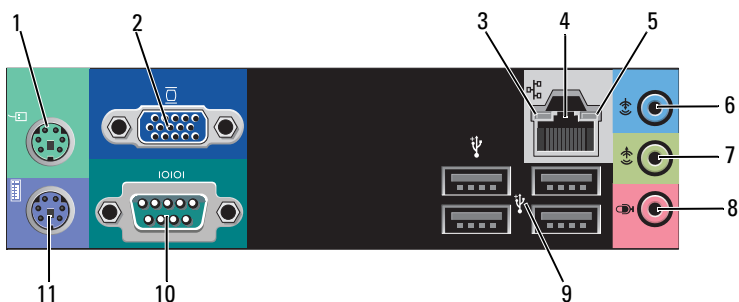

- | | | | |
|----|---------------------------------|----|--------------------------|
| 1 | PS/2-muskontakt | 2 | VGA-kontakt |
| 3 | länkindegritetslampa | 4 | ingång till nätverkskort |
| 5 | indikator för nätverksaktivitet | 6 | linjeingång |
| 7 | linjeutgång | 8 | mikrofonkontakt |
| 9 | USB 2.0-kontakter (4) | 10 | serieport |
| 11 | PS/2-tangentbordskontakt | | |

Vostro 220s framifrån

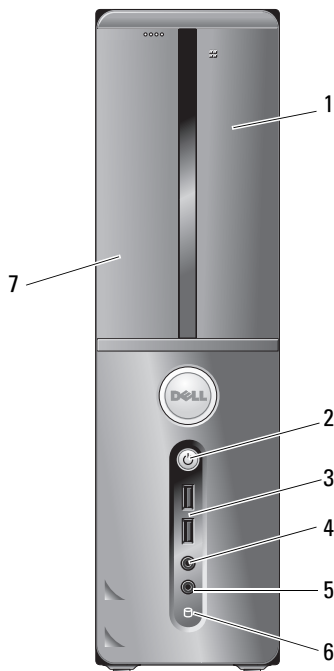

- | | | | |
|---|----------------------------|---|-------------------------------|
| 1 | minneskortläsare (tillval) | 2 | strömknapp, strömindikator |
| 3 | USB 2.0-kontakter (2) | 4 | hörlurskontakt |
| 5 | mikrofonkontakt | 6 | aktivitetsindikator för enhet |
| 7 | optisk enhet | | |

Vostro 220s bakifrån

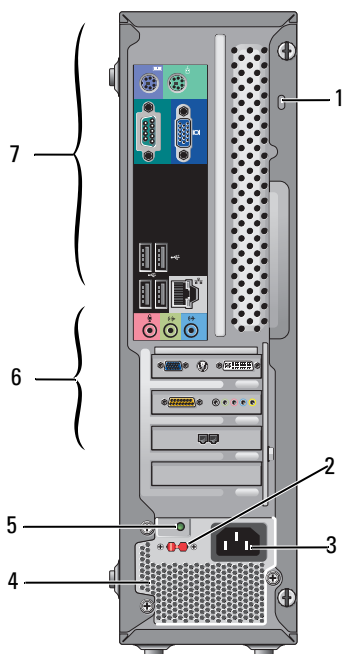

- | | | | |
|---|------------------------------------|---|--------------------------------|
| 1 | hållare för säkerhetskabel/hänglås | 2 | spänningsväljare |
| 3 | nätkontakt | 4 | strömförsörjningsventilation |
| 5 | strömlampa | 6 | kortplatser för expansionskort |
| 7 | kontakter på baksidan | | |

Kontakter på baksidan av Vostro 220s

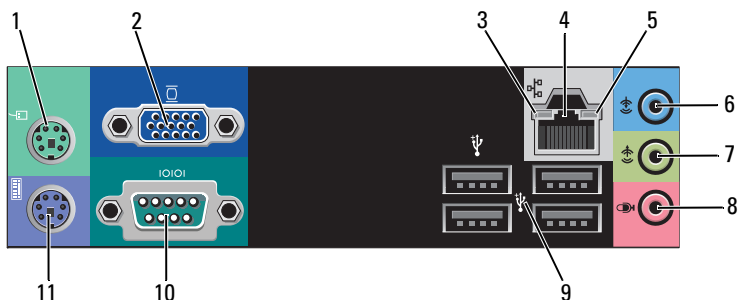

- | | | | |
|----|---------------------------------|----|--------------------------|
| 1 | PS/2-muskontakt | 2 | VGA-kontakt |
| 3 | länkintegritetslampa | 4 | ingång till nätverkskort |
| 5 | indikator för nätverksaktivitet | 6 | linjeingång |
| 7 | linjeutgång | 8 | mikrofonkontakt |
| 9 | USB 2.0-kontakter (4) | 10 | serieport |
| 11 | PS/2-tangentbordskontakt | | |

Specifikationer



OBS! Erbjudanden kan variera per region. Mer information om datorns konfiguration får du om du klickar på **Start**→ **Hjälp och support** och väljer alternativet som visar datorinformation.

Processor

Processortyper

Vostro 420: Intel® Core™2 Quad, Core™2 Duo processorer

Vostro 220, 220s: Intel Core™2 Duo, Celeron®, Pentium® processorer

L2-cache (nivå 2) minst 512 KB, maximalt 12 MB

Frontside-buss 800 MHz, 1066 MHz eller 1333 MHz

Systeminformation

Kretsuppsättning Intel G45 plus ICH10R

RAID-support RAID 0, 1

DMA-kanaler 8

Avbrottsnivåer 24

BIOS-krets (NVRAM) 8 MB

nätverkskort inbyggt nätverksgränssnitt i hastigheterna 10/100/1000 Mbps

Minne

Typ DDR2 800 MHz SDRAM (DDR2 667 MHz)

Minnessocklar Vostro 420: 4

Vostro 220/220s: 2

Minnesmoduler som stöds 512 MB, 1 GB eller 2 GB

Minimalt minne 512 MB

Maximalt minne 4 GB



OBS! På grund av Intel Core2 Quad-processorns unika arkitektur måste moderkortet och strömförsörjningen inkluderas vid en uppgradering av processorerna.

Bild

Typ:

Inbyggt	Intel GMA X4500HD
Separat	stöder dubbla oberoende skärmar

OBS! Stöd för separat grafikort via PCIe x16-porten

OBS! Stöd för Blu-Ray 1.1-uppspelning och Dynamic Video Memory Technology (DVMT).

Ljud

Typ	Realtek ALC662 (5.1-kanalsljud)
-----	---------------------------------

Expansionsbuss

Busstyp	PCI 3.2 PCI Express 2.0 (PCIe-x16) från G45 PCI Express 1.1 (PCIe-x1) från ICH10R SATA 1.0 och 2.0 USB 2.0
Busshastighet	133 MB/s (PCI) x1-kortplats dubbelriktad hastighet — 500 MB/s (PCI Express) x61-kortplats dubbelriktad hastighet — 8 GB/s (PCI Express) 1,5 Gbps och 3,0 Gbps (SATA) 480-Mbps hög hastighet, 12-Mbps full hastighet, 1,2-Mbps låg hastighet (USB)

Expansionsbuss *(fortsättning)*

PCI-kort

kontakter	Vostro 420: en PCIe x16 två PCIe x1 fyra PCI
	Vostro 220, 220s: en PCIe x16 en PCIe x1 två PCI

kontaktstorlek 124 stift

kontaktens databredd
(maximalt) 32 bitar

x1 PCI Express-kort:

kontakt	en
kontaktstorlek	36 stift
kontaktens databredd (maximalt)	en PCI Express-rad

x16 PCI Express-kort:

kontakt	en
kontaktstorlek	164 stift
kontaktens databredd (maximalt)	16 PCI Express-rader

Enheter

Externert åtkomliga:	Vostro 420: tre 5,25-tums optiska diskenheter en 3,5-tums USB-diskettenhet eller minneskortläsare (tillval) Vostro 220: tre 5,25-tums optiska diskenheter en 3,5-tums USB-diskettenhet eller minneskortläsare (tillval) Vostro 220s: en 5,25-tums optisk diskenhet en 3,5-tums USB-diskettenhet eller minneskortläsare (tillval)
Internt åtkomliga:	Vostro 420: ett till fyra fack för 3,5-tums SATA-hårddiskar Vostro 220/220s: ett till två fack för 3,5-tums SATA-hårddiskar

OBS! Fack för interna och externa diskenheter stöder standard 5,25-tums- och 3,5-tums-enheter, inklusive hårddiskar och korta enheter.

Tillgängliga enheter	<ul style="list-style-type: none">• 3,5-tums SATA-hårddiskar, (80 GB till 1 TB tillval)• SATA DVD, SATA CD-RW/DVD-kombination, SATA DVD+/-RW, SATA BD-kombination (endast Blu-Ray-uppspelning), SATA Blu-ray R/W• En 3,5-tums USB-minneskortläsare med Bluetooth®• extern USB-diskettenhet
----------------------	---

Kontakter

Externa kontakter:	
Bild	VGA-kontakt DisplayPort (endast Vostro 420)
Nätverkskort	RJ-45-kontakt

Kontakter (fortsättning)

USB	Stöd för USB 2.0, kontinuerlig strömtilförsel till externa USB-enheter: Vostro 420: två interna kontakter fyra på framsidan sex på baksidan Vostro 220: två interna kontakter fyra portar på framsidan fyra portar på baksidan Vostro 220s: två interna kontakter två portar på framsidan fyra portar på baksidan
Ljud	Stöd för 5.1-ljud
Moderkortskontakter:	
Seriell ATA	Vostro 420: sju 7-stiftskontakter Vostro 220/220s: fyra 7-stiftskontakter
Intern USB-enhet	en 10-stiftskontakt (stöd för två USB-portar)
Processorfläkt	en 4-stiftskontakt
Chassifläkt	en 3-stiftskontakt
PCI 3.2	Vostro 420: fyra 124-stiftskontakter Vostro 220/220s: två 124-stiftskontakter
PCI Express x1	Vostro 420: två 36-stiftskontakter Vostro 220/220s: en 36-stiftskontakt
PCI Express x16	en 164-stiftskontakt
Frontpanelkontroll	en 10-stiftskontakt
USB på framsidan	Vostro 420/220: två 10-stiftskontakter Vostro 220s: en 10-stiftskontakt

Kontakter (fortsättning)

HDA-ljud på frontpanelen	en 10-stiftskontakt
Processor	en 775-stiftskontakt
Minne	Vostro 420: fyra 240-stiftskontakter Vostro 220/220s: två 240-stiftskontakter
Ström 12V	en 4-stiftskontakt
Strömförsörjning	en 24-stiftskontakt

Kontroller och indikatorer

Datorns framsida:

Strömbrytare	tryckknapp
Strömindikator	blått ljus — Blinkar blått i viloläge och lyser med fast sken i påslaget läge gult ljus — Blinkande gult ljus indikerar att det har uppstått ett problem med strömförsörjningen. Om strömindikatorn lyser gult och datorn inte startar indikerar det att moderkortet inte kan starta initiering (se "Problem med strömförsörjningen" på sidan 51). av — Systemet är avstängt eller i viloläge
Indikator för enhetsaktivitet	blått ljus — Blinkade blått ljus indikerar att datorn läser eller skriver data till SATA-hårddisken eller till en CD-/DVD-enhet.

Datorns baksida:

Indikator för länkintegritet (på inbyggt nätverkskort)	grönt ljus — Anslutningen mellan nätverket och datorn fungerar bra. av (lyser inte) — datorn har ingen fysisk anslutning till nätverket.
Nätverksindikator (på det inbyggda nätverkskortet)	gult blinkande sken

Strömförsörjning

Likströmsaggregat:

Effekt	Vostro 420: 350 W Vostro 220: 300 W Vostro 220s: 250 W
Maximal värmeförlust (MHD - maximum heat dissipation)	för 350 W strömkälla, 1194 BTU/h för 300 W strömkälla, 1023 BTU/h för 250 W strömkälla, 853 BTU/h OBS! Värmeförlust är beräknad med strömförsörjningens wattmärkning.
Spänning (viktig information om spänningsinställning finns i säkerhetsinformationen som medföljde datorn)	Vostro 420: 115/230 VAC, 50/60 Hz, 8A/4A Vostro 220: 115/230 VAC, 50/60 Hz, 7A/4A Vostro 220s: 115/230 VAC, 50/60 Hz, 6A/3A
Knappcells batteri	3-V CR2032-litiumcellbatteri

Fysiska mått

Vostro 420	höjd — 41,4 cm bredd — 18,3 cm djup — 48,2 cm vikt — 11–13,8 kg
Vostro 220	höjd — 35,44 cm bredd — 16,94 cm djup — 42,67 cm vikt — 9,8–10,5 kg
Vostro 220s	höjd — 35,4 cm bredd — 10 cm djup — 41,5 cm vikt — 7,98–8,9 kg

Miljöpåverkan

Temperatur:

Drift 10°C till 35°C

Förvaring -40°C till 65°C

Relativ luftfuktighet 20 till 80 % (utan kondens)

Maximal vibration:

Drift 5 till 350 Hz vid 0,0002 G²/Hz

Förvaring 5 till 500 Hz vid 0,001 till 0,01 G²/Hz

Maximal stöt:

Drift 40 G +/- 5 % med pulsvaraktighet på 2 ms +/- 10 %
(ekvivalent med 51 cm/sek)

Förvaring 105 G +/- 5 % med pulsvaraktighet på 2 ms +/- 10 %
(ekvivalent med 127 cm/sek)

Höjd:

Drift -15,2 till 3048 m

Förvaring -15,2 till 10 668 m

Luftburen föroreningsnivå G2 eller lägre enligt ISA-S71.04-1985

Felsökning

 **WARNING!** Koppla alltid ur datorn från eluttaget innan du öppnar kåpan för att skydda dig mot möjlig elektrisk stöt, skärsår av rörliga fläktblad eller andra möjliga skador.

 **WARNING!** Innan du utför någon av åtgärderna i det här avsnittet ska du läsa igenom och följa säkerhetsinstruktionerna som medföljde datorn. Mer information om säkert handhavande finns på hemsidan för regelefterlevnad på www.dell.com/regulatory_compliance.

Verktyg

Strömindikatorer

Den dubbelfärgade strömknappslampan på datorns framsida tänds och blinkar, eller lyser med fast sken, för att visa på olika statuslägen:

- Om strömindikatorn inte lyser är datorn antingen avstängd eller får ingen ström.
- Om strömindikatorn lyser stadigt blått och datorn inte svarar kontrollerar du att bildskärmen är ansluten och påslagen.
- Om strömindikatorn blinkar blått är datorn i vänteläge. Tryck på någon av tangenterna på tangentbordet, flytta musen eller tryck på strömknappen för att återgå till normalläge. Om strömlampan blinkar gult innebär det att datorn får ström, men att en enhet, till exempel en minnesmodul eller ett grafikkort, inte fungerar som den ska eller är felaktigt installerat.
- Om strömlampan lyser stadigt gult kan det vara problem med strömmen eller fel på en intern enhet.

Ljudsignalkoder

Datorn kan avge ett antal ljudsignaler (pip) under starten om bildskärmen inte kan visa fel eller problem. Ljudsignalerna, som kallas pipkoder, varnar om ett problem. En möjlig pipkod kan bestå av tre korta ljudsignaler som upprepas. Den pipkoden meddelar att datorn har stött på ett möjligt fel på moderkortet.

Om datorn avger ljudsignaler under starten gör du så här:

- 1 Anteckna ljudsignalen.
- 2 Kör Dell Diagnostics (se "Dell Diagnostics" på sidan 49) om du behöver identifiera ett allvarligare fel.

Kod (upprepade korta ljudsignaler)	Beskrivning	Föreslagen åtgärd
1	Kontrollsummefel i BIOS. Möjligt fel på moderkortet.	Kontakta Dell.
2	Inga minnesmoduler kunde identifieras	<ol style="list-style-type: none">1 Om du har två eller flera minnesmoduler installerade tar du bort dem och installerar sedan om en modul (se <i>servicehandboken</i> på support.dell.com) och startar därefter om datorn igen. Om datorn startar normalt återinstallerar du nästa modul. Fortsätt på samma sätt tills du har hittat minnesmodulen som inte fungerar eller har satt tillbaka samtliga utan att felet dök upp igen.2 Om möjligt, installera bara minnen av samma typ i datorn, se <i>servicehandboken</i> på support.dell.com).3 Kontakta Dell om problemet kvarstår.
3	Möjligt fel på moderkortet	Kontakta Dell.
4	Fel vid läsning från/skrivning till RAM-minne	<ol style="list-style-type: none">1 Säkerställ att inga speciella krav för minnesmodul-/minneskontaktplacering föreligger (se <i>servicehandboken</i> på support.dell.com).2 Kontrollera att minnesmodulerna du installerar är kompatibla med datorn (se <i>servicehandboken</i> på support.dell.com).3 Kontakta Dell om problemet kvarstår.

Kod (upprepade korta ljudsignaler)	Beskrivning	Föreslagen åtgärd
5	Fel på realtidsklockan. Möjligt batterifel eller fel på moderkortet).	1 Byt ut batteriet (se <i>servicehandboken</i> på support.dell.com). 2 Kontakta Dell om problemet kvarstår.
6	Fel vid test av grafik-BIOS	Kontakta Dell.
7	Fel vid test av CPU-cacheminne	Kontakta Dell.

Felmeddelanden



WARNING! Innan du utför någon av åtgärderna i det här avsnittet ska du läsa igenom och följa säkerhetsinstruktionerna som medföljde datorn. Mer information om säkert handhavande finns på hemsidan för regelefterlevnad på www.dell.com/regulatory_compliance.

Om felmeddelandet (eller något liknande meddelande) inte finns med i listan kan du läsa i dokumentationen för operativsystemet eller det program som var igång då meddelandet visades.

AUXILIARY DEVICE FAILURE (FEL PÅ KRINGENHET) — Det kan vara fel på pekplattan eller den externa musen. Kontrollera anslutningen av en extern mus. Aktivera alternativet **Pointing Device (pekdon)** i systeminställningarna. Mer information finns i *servicehandboken* på support.dell.com. Kontakta Dell om problemet kvarstår (se "Kontakta Dell" på sidan 71).

BAD COMMAND OR FILE NAME (FELAKTIGT KOMMANDO ELLER FILNAMN) —

Kontrollera att du har stavat kommandot rätt, infogat mellanslag på rätt ställen och använt rätt sökväg.

CACHE DISABLED DUE TO FAILURE (CACHEMINNE AVSTÄNGT PÅ GRUND AV FEL) —

Det är fel på det primära cacheminnet i processorn. Kontakta Dell (se "Kontakta Dell" på sidan 71).

CD DRIVE CONTROLLER FAILURE (FEL PÅ CD-ENHETENS STYRDON) —

Cd-enheten svarar inte på kommandon från datorn.

DATA ERROR (DATAFEL) — Hårddisken kan inte läsa data.

DECREASING AVAILABLE MEMORY (MINSKAT TILLGÄNGLIGT MINNE) — Det kan vara fel på en eller flera minnesmoduler eller så sitter de inte i rätt. Installera om minnesmodulerna eller byt ut dem om det behövs. Mer information finns i *servicehandboken* på support.dell.com.

DISK C: FAILED INITIALIZATION (DET GICK INTE ATT INITIERA DISKEN C:) — Hårddisken gick inte att initiera. Kör hårddisktesterna i Dell Diagnostics (se "Dell Diagnostics" på sidan 49).

DRIVE NOT READY (ENHETEN ÄR INTE KLAR) — Den pågående operationen fordrar att det finns en hårddisk i facket innan den kan fortsätta. Installera en hårddisk i facket. Mer information finns i *servicehandboken* på support.dell.com.

ERROR READING PCMCIA CARD (FEL VID LÄSNING AV PCMCIA-KORT) — Datorn kan inte identifiera ExpressCard-kortet. Sätt i kortet på nytt eller försök med ett annat. Mer information finns i *servicehandboken* på support.dell.com.

EXTENDED MEMORY SIZE HAS CHANGED (DET UTÖKADE MINNETS STORLEK HAR ÄNDRATS) — Minnesstorleken som finns registrerat i NVRAM överensstämmer inte med minnet som finns installerat på datorn. Starta om datorn. Kontakta Dell om felet uppstår igen (se "Kontakta Dell" på sidan 71).

THE FILE BEING COPIED IS TOO LARGE FOR THE DESTINATION DRIVE (FILEN SOM KOPIERAS ÄR FÖR STOR FÖR MÅLENHETEN) — Filen som du försöker kopiera får inte plats på disken eller så är disken full. Försök kopiera filen till en annan disk eller använd en disk med större lagringskapacitet.

A FILENAME CANNOT CONTAIN ANY OF THE FOLLOWING CHARACTERS (FILNAMNET KAN INTE INNEHÅLLA FÖLJANDE TECKEN): \ / : * ? " < > | — Använd inte dessa tecken i filnamn.

GATE A20 FAILURE (FEL PÅ PORT A20) — En minnesmodul kan sitta löst. Installera om minnesmodulerna eller byt ut dem om det behövs. Mer information finns i *servicehandboken* på support.dell.com.

GENERAL FAILURE (ALLMÄNT FEL) — Operativsystemet kan inte utföra kommandot. Meddelandet följs vanligen av mer detaljerad information, exempelvis Skrivaren saknar papper. Vidta lämplig åtgärd.

HARD-DISK DRIVE CONFIGURATION ERROR (KONFIGURATIONSFEL PÅ HÅRDISKEN) — Datorn kan inte identifiera enhetens typ. Stäng av datorn, ta bort hårddisken (se *servicehandboken* på support.dell.com) och starta om datorn från en cd-skiva. Stäng sedan av datorn, montera hårddisken igen och starta om datorn. Kör hårddisktesterna i Dell Diagnostics (se "Dell Diagnostics" på sidan 49).

HARD-DISK DRIVE CONTROLLER FAILURE 0 (FEL 0 PÅ HÅRDISKENS STYRDON) —

Hårddisken svarar inte på kommandon från datorn. Stäng av datorn, ta bort hårddisken (se *servicehandboken* på support.dell.com), och starta om datorn från en cd-skiva. Stäng sedan av datorn, montera hårddisken igen och starta om datorn. Försök med en annan hårddisk om problemet består. Kör hårddisktesterna i Dell Diagnostics (se "Dell Diagnostics" på sidan 49).

HARD-DISK DRIVE FAILURE (FEL PÅ HÅRDISKEN) — Hårddisken svarar inte på kommandon från datorn. Stäng av datorn, ta bort hårddisken (se *servicehandboken* på support.dell.com) och starta om datorn från en cd-skiva. Stäng sedan av datorn, montera hårddisken igen och starta om datorn. Försök med en annan hårddisk om problemet består. Kör hårddisktesterna i Dell Diagnostics (se "Dell Diagnostics" på sidan 49).

HARD-DISK DRIVE READ FAILURE (FEL VID LÄSNING FRÅN HÅRDISKEN) —

Hårddisken kan vara defekt. Stäng av datorn, ta bort hårddisken (se *servicehandboken* på support.dell.com), och starta om datorn från en cd-skiva. Stäng sedan av datorn, montera hårddisken igen och starta om datorn. Försök med en annan hårddisk om problemet kvarstår. Kör hårddisktesterna i Dell Diagnostics (se "Dell Diagnostics" på sidan 49).

INSERT BOOTABLE MEDIA (SÄTT I ETT STARTBART MEDIUM) —

Operativsystemet försöker att starta från ett medium som det inte går att starta från, till exempel en diskett eller en cd-skiva. Sätt i ett startbart medium.

INVALID CONFIGURATION INFORMATION-PLEASE RUN SYSTEM SETUP PROGRAM (OGILTIG KONFIGURATIONSINFORMATION – KÖR SYSTEMINSTÄLLNINGSPROGRAMMET) —

Systemkonfigurationen motsvarar inte maskinvarukonfigurationen. Meddelandet visas i de flesta fall efter att en minnesmodul installeras. Ändra motsvarande inställningar i systeminställningsprogrammet. Mer information finns i *servicehandboken* på support.dell.com.

KEYBOARD CLOCK LINE FAILURE (FEL PÅ TANGENTBORDETS KLOCKBUSS) —

Kontrollera anslutningen på externa tangentbord. Kör tangentbordstesten i Dell Diagnostics (se "Dell Diagnostics" på sidan 49).

KEYBOARD CONTROLLER FAILURE (FEL PÅ TANGENTBORDETS STYRENHET) —

Kontrollera anslutningen på externa tangentbord. Starta om datorn och undvik att röra vid tangentbordet eller musen under startrutinen. Kör tangentbordstesten i Dell Diagnostics (se "Dell Diagnostics" på sidan 49).

KEYBOARD DATA LINE FAILURE (FEL PÅ TANGENTBORDETS DATABUSS) —

Kontrollera anslutningen på externa tangentbord. Kör tangentbordstesten i Dell Diagnostics (se "Dell Diagnostics" på sidan 49).

KEYBOARD STUCK KEY FAILURE (EN TANGENT HAR FASTNAT) — Kontrollera anslutningen på externa tangentbord. Starta om datorn och undvik att röra vid tangentbordet eller musen under startrutinen. Kör tangentbordstesten i Dell Diagnostics (se "Dell Diagnostics" på sidan 49).

LICENSED CONTENT IS NOT ACCESSIBLE IN MEDIADIRECT (LICENSIERAT INNEHÅLL ÄR INTE TILLGÄNGLIGT I MEDIADIRECT) — Dell™ MediaDirect™ kan inte verifiera DRM-begränsningarna (Digital Rights Management) i filen så att den kan spelas upp (se "Dell Diagnostics" på sidan 49).

MEMORY ADDRESS LINE FAILURE AT ADDRESS, READ VALUE EXPECTING VALUE (MINNESADRESSRADFEL VID ADRESS, LÄSVÄRDE FÖRVÄNTAT VÄRDE) — En minnesmodul kanske inte fungerar som den ska eller sitter fel. Installera om minnesmodulerna eller byt ut dem om det behövs. Mer information finns i *servicehandboken* på support.dell.com.

MEMORY ALLOCATION ERROR (MINNESTILLDELNINGSFEL) — Programmet du försöker köra fungerar inte ihop med operativsystemet, ett annat program eller ett verktyg. Stäng av datorn, vänta en halv minut och starta sedan om den. Försök att starta programmet igen. Om felmeddelandet visas igen ska du läsa dokumentationen till programmet.

MEMORY DATA LINE FAILURE AT ADDRESS, READ VALUE EXPECTING VALUE (MINNESDATARADFEL VID ADRESS, LÄSVÄRDE FÖRVÄNTAT VÄRDE) — En minnesmodul kanske inte fungerar som den ska eller sitter fel. Installera om minnesmodulerna eller byt ut dem om det behövs. Mer information finns i *servicehandboken* på support.dell.com.

MEMORY DOUBLE WORD LOGIC FAILURE AT ADDRESS, READ VALUE EXPECTING VALUE (FEL DUBBELORDSLOGIK PÅ ADRESSEN, LÄSVÄRDE FÖRVÄNTAT VÄRDE) — En minnesmodul kanske inte fungerar som den ska eller sitter fel. Installera om minnesmodulerna eller byt ut dem om det behövs. Mer information finns i *servicehandboken* på support.dell.com.

MEMORY ODD/EVEN LOGIC FAILURE AT ADDRESS, READ VALUE EXPECTING VALUE (MINNESPARITETSFEL VID ADRESS, LÄSVÄRDE FÖRVÄNTAT VÄRDE) — Det kan vara fel på en minnesmodul, men den kan även sitta fel. Installera om minnesmodulerna eller byt ut dem om det behövs. Mer information finns i *servicehandboken* på support.dell.com.

MEMORY WRITE/READ FAILURE AT ADDRESS, READ VALUE EXPECTING VALUE (FEL VID LÄSNING/SKRIVNING AV MINNET VID ADRESS, LÄSVÄRDE FÖRVÄNTAT VÄRDE) — Det kan vara fel på en minnesmodul, men den kan även sitta fel. Installera om minnesmodulerna eller byt ut dem om det behövs. Mer information finns i *servicehandboken* på support.dell.com.

NO BOOT DEVICE AVAILABLE (DET FINNS INGEN STARTENHET) — Datorn kan inte hitta hårddisken. Om hårddisken är konfigurerad som startenhet kontrollerar du att enheten är ordentligt installerad och partitionerad som startenhet.

NO BOOT SECTOR ON HARD-DISK DRIVE (INGEN STARTSEKTOR PÅ HÅRDDISK) — Det kan vara fel på operativsystemet. Kontakta Dell (se "Kontakta Dell" på sidan 71).

NO TIMER TICK INTERRUPT (INGET TIMERAVBROTT) — Det kan vara ett fel på en krets på moderkortet. Kör systemtesterna i Dell Diagnostics (se "Dell Diagnostics" på sidan 49).

NOT ENOUGH MEMORY OR RESOURCES. CLOSE SOME PROGRAMS AND TRY AGAIN (INTE TILLRÄCKLIGT MED MINNE ELLER RESURSER. STÄNG PROGRAM OCH FÖRSÖK IGEN) — För många program är öppna. Stäng alla fönster och öppna sedan det program som du vill använda.

OPERATING SYSTEM NOT FOUND (DET GICK INTE ATT HITTA OPERATIVSYSTEMET) — Installera om hårddisken (se *servicehandboken* på support.dell.com). Kontakta Dell om problemet kvarstår (se "Kontakta Dell" på sidan 71).

OPTIONAL ROM BAD CHECKSUM (KONTROLLSUMMAN STÄMMER INTE FÖR ROM-MINNET) — ROM-tillvalet fungerar inte. Kontakta Dell (se "Kontakta Dell" på sidan 71).

A REQUIRED .DLL FILE WAS NOT FOUND (EN NÖDVÄNDIG DLL-FIL HITTADES INTE) — Programmet som du försöker starta hittar inte en fil som behövs. Så här tar du bort programmet och installerar om det:

Microsoft® Windows Vista®:

- 1 Klicka på Windows Vista-startknappen  → Kontrollpanelen → Program → Program och funktioner.
- 2 Markera det program som du vill ta bort.
- 3 Klicka på Avinstallera.
- 4 Information om installationen finns i programdokumentationen.

Microsoft Windows® XP:

- 1 Klicka på **Start**→ **Kontrollpanelen**→ **Lägg till eller ta bort program**→ **Program och funktioner**.
- 2 Markera det program som du vill ta bort.
- 3 Klicka på **Avinstallera**.
- 4 Information om installationen finns i programdokumentationen.

SECTOR NOT FOUND (SEKTORN GICK INTE ATT HITTA) — Operativsystemet kan inte hitta en sektor på hårddisken. Det kan finnas en defekt sektor eller en felaktig FAT-tabell på hårddisken. Kör felkontrollprogrammet i Windows och kontrollera filstrukturen på hårddisken. Se Windows Hjälp och support för anvisningar (klicka på **Start**→ **Hjälp och support**). Om det är fel på ett stort antal sektorer bör du säkerhetskopiera alla data (om det är möjligt) och sedan formatera om hårddisken.

SEEK ERROR (SÖKFEL) — Operativsystemet kan inte hitta ett visst spår på hårddisken.

SHUTDOWN FAILURE (AVSTÄNGNINGSFEL) — Det kan vara ett fel på en krets på moderkortet. Kör systemtesterna i Dell Diagnostics (se "Dell Diagnostics" på sidan 49).

TIME-OF-DAY CLOCK LOST POWER (KLOCKAN HAR RÅKAT UT FÖR STRÖMAVBROTT) — Det är fel i systeminställningarna. Anslut datorn till ett eluttag och ladda batteriet. Om problemet kvarstår kan du försöka återställa alla data genom att starta systeminställningsprogrammet och sedan omedelbart avsluta det igen (mer information finns i *servicehandboken* på support.dell.com). Kontakta Dell om meddelandet visas igen (se "Kontakta Dell" på sidan 71).

TIME-OF-DAY CLOCK STOPPED (KLOCKAN HAR STANNAT) — Reservbatteriet som gör att systeminställningarna bevaras kan behöva laddas upp. Anslut datorn till ett eluttag och ladda batteriet. Kontakta Dell om problemet kvarstår (se "Kontakta Dell" på sidan 71).

TIME-OF-DAY NOT SET-PLEASE RUN THE SYSTEM SETUP PROGRAM (KLOCKAN ÄR INTE INSTÄLLD, KÖR SYSTEMINSTÄLLNINGSPROGRAMMET) — Tid eller datum som lagras i systeminställningarna överensstämmer inte med systemklockans tid. Ändra **datumet** och **tiden**. Mer information finns i *servicehandboken* på support.dell.com.

TIMER CHIP COUNTER 2 FAILED (RÄKNARE 2 PÅ TIDSKRETSEN FUNGERAR INTE) —

Det kan vara ett fel på en krets på moderkortet. Kör systemtesterna i Dell Diagnostics (se "Dell Diagnostics" på sidan 49).

UNEXPECTED INTERRUPT IN PROTECTED MODE (OVÄNTAT AVBROTT I SKYDDAT LÄGE) — Tangentbordets styrenhet kanske inte fungerar eller så kan en minnesmodul sitta löst. Kör systemminnestesten och tangentbordstestet Dell Diagnostics (se "Dell Diagnostics" på sidan 49).

X:\ IS NOT ACCESSIBLE (INGEN ÅTKOMST TILL X:\) THE DEVICE IS NOT READY (ENHETEN ÄR INTE REDO) — Sätt i en disk i enheten och försök igen.

WARNING: BATTERY IS CRITICALLY LOW (VARNING: BATTERIET ÄR NÄSTAN UTTÖMT) — Batteriet håller på att ta slut. Byt batteri eller anslut datorn till ett vägguttag. Aktivera annars viloläget eller stäng av datorn.

Systemmeddelanden



OBS! Om meddelandet du fick inte finns i tabellen kan du läsa i dokumentationen för antingen operativsystemet eller programmet som kördes när meddelandet visades.

ALERT! PREVIOUS ATTEMPTS AT BOOTING THIS SYSTEM HAVE FAILED AT CHECKPOINT [NNNN]. FOR HELP IN RESOLVING THIS PROBLEM, PLEASE NOTE THIS CHECKPOINT AND CONTACT DELL TECHNICAL SUPPORT (VARNING! TIDIGARE FÖRSÖK ATT STARTA SYSTEMET MISSLYCKADE VID KONTROLLPUNKT [NNNN]. OM DU VILL HA HJÄLP ATT LÖSA PROBLEMET, SKA DU NOTERA KONTROLLPUNKTEN OCH KONTAKTA DELLS TEKNISKA SUPPORT) — Datorn kunde inte slutföra startrutinen tre gånger efter varandra på grund av samma fel (se "Kontakta Dell" på sidan 71 för hjälp).

CMOS CHECKSUM ERROR (KONTROLLSUMMEFEL I CMOS) — Possible system board failure or RTC battery low (Möjligt fel på moderkortet eller RTC-batteriet har låg laddning). Byt ut batteriet. Mer information finns i *servicehandboken* på support.dell.com eller se "Kontakta Dell" på sidan 71.

CPU FAN FAILURE (FEL PÅ PROCESSORFLÄKT) — Ett fel på processorfläkten. Byt ut processorfläkten. Mer information finns i *servicehandboken* på support.dell.com.

HARD-DISK DRIVE FAILURE (FEL PÅ HÄRDISKEN) — Möjligt fel på hårddisken under hårddiskens POST. Kontrollera kablar, byt hårddiskar eller se "Kontakta Dell" på sidan 71 för hjälp.

HARD-DISK DRIVE READ FAILURE (FEL VID LÄSNING FRÅN HÄRDISKEN) —

Möjligt fel på hårddisken under hårddiskens starttest (se "Kontakta Dell" på sidan 71) för hjälp.

KEYBOARD FAILURE (FEL PÅ TANGENTBORDET) — Fel på tangentbordet eller kabeln till tangentbordet är lös.

NO BOOT DEVICE AVAILABLE (DET FINNS INGEN STARTENHET) — Ingen startbar partition på hårddisken, kabeln till hårddisken är lös eller det finns inte några startbara enheter.

- Om hårddisken är konfigurerad som startenhet kontrollerar du att kablarna är ordentligt anslutna och att enheten är korrekt installerad och partitionerad som startenhet.
- Starta systeminställningsprogrammet och säkerställ att startsekvensinformationen är korrekt (se *servicehandboken* på support.dell.com).

NO TIMER TICK INTERRUPT (INGET TIMERAVBROTT) — Det kanske är fel på en krets på moderkortet eller på själva moderkortet (se "Kontakta Dell" på sidan 71 för hjälp).

USB OVER CURRENT ERROR (FEL PÅ USB-ÖVERSTRÖMSTYRKA) — Koppla bort USB-enheten. Använd en extern strömkälla till USB-enheten.

NOTICE - HARD DRIVE SELF MONITORING SYSTEM HAS REPORTED THAT A PARAMETER HAS EXCEEDED ITS NORMAL OPERATING RANGE. (HÅRDDISKENS SJÄLVÖVERVAKNINGSSYSTEM RAPPORTERADE ATT EN PARAMETER HAR ÖVERSKRIDIT DET NORMALA DRIFTINTERVALLET) DELL REKOMMENDERAR ATT DU SÄKERHETSKOPIERAR DINA DATA REGELBUNDET. EN PARAMETER SOM HAMNAT UTANFÖR DET NORMALA INTERVALLET KAN PÅVISA ATT DET ÄR PROBLEM MED HÅRDDISKEN, MEN DET ÄR INTE SÄKERT. — S.M.A.R.T-fel, möjligt fel på hårddisken. Denna funktion kan aktiveras och inaktiveras i BIOS-inställningarna.

Felsökning av programvaru- och maskinvaruproblem

Om en enhet antingen inte upptäcks av operativsystemet eller identifieras men är felaktigt konfigurerad, kan du använda Enhetsshanteraren eller Felsökare för maskinvara för att lösa problemet.

Så här startar du Felsökare för maskinvara:

Windows Vista:

- 1 Klicka på Start-knappen i Windows Vista , och klicka på **Hjälp och support**.
- 2 Skriv *felsökare för maskinvara* i sökfältet och tryck på <Retur> för att starta sökningen.

- 3 I sökresultaten väljer du det alternativ som beskriver problemet på bästa sätt, och följer resterande felsökningsinstruktioner.

Windows XP:

- 1 Klicka på **Start** → **Hjälp och support**.
- 2 Skriv *felsökare för maskinvara* i sökfältet och tryck på <Retur> för att starta sökningen.
- 3 I avsnittet **Rätta till ett problem** klickar du på **Felsökare för maskinvara**.
- 4 I listan **Felsökare för maskinvara** väljer du det alternativ som beskriver problemet på bästa sätt och klickar på **Nästa** för att följa resterande felsökningsinstruktioner.

Dell Diagnostics



WARNING! Innan du utför någon av åtgärderna i det här avsnittet ska du läsa igenom och följa säkerhetsinstruktionerna som medföljde datorn. Mer information om säkert handhavande finns på **Regulatory Compliance Homepage** på www.dell.com/regulatory_compliance.

När du ska använda Dell Diagnostics

Om du har problem med datorn utför du kontrollerna i Problem med programvara och att datorn hänger sig (se "Problem med låsningar och programvara" på sidan 53) och kör Dell Diagnostics innan du kontaktar Dell för att få hjälp.

Skriv gärna ut instruktionerna innan du börjar.



ANMÄRKNING: Dell Diagnostics fungerar bara på Dell-datorer.



OBS! *Drivers and Utilities*-mediet är ett tillval och medföljer inte alla datorer.

Se *servicehandboken* på support.dell.com för att granska datorns konfigurationsinformation och säkerställ att enheten du vill testa visas i systeminställningsprogrammet samt är aktivt.

Starta Dell Diagnostics antingen från hårddisken eller från *Drivers and Utilities*-mediet.

Starta Dell Diagnostics från hårddisken



OBS! Om datorn inte kan visa en skärmbild, se "Kontakta Dell" på sidan 71.

- 1 Kontrollera att datorn är ansluten till ett eluttag som du vet fungerar som det ska.
- 2 Starta (eller starta om) datorn.
- 3 När DELL™-logotypen visas trycker du omedelbart på <F12>. Välj **Diagnostics** i startmenyn och tryck på <Retur>.



OBS! Om du väntar för länge och operativsystemets logotyp visas, fortsätter du att vänta tills du ser Microsoft® Windows®-skrivbordet. Stäng sedan av datorn och försök på nytt.



OBS! Om du får ett meddelande om att ingen partition för diagnosverktyget har hittats, kör du Dell Diagnostics från *Drivers and Utilities*-mediet.

- 4 Tryck på valfri tangent för att starta Dell Diagnostics från diagnostics utility-partitionen på hårddisken och följ anvisningarna på skärmen.

Så här startar du Dell Diagnostics från Dell *Drivers and Utilities*-mediet.

- 1 Sätt i *Drivers and Utilities*-mediet.
- 2 Stäng av och starta om datorn.

När DELL™-logotypen visas trycker du direkt på <F12>.



OBS! Om du väntar för länge och operativsystemets logotyp visas, fortsätter du att vänta tills du ser skrivbordet i Microsoft® Windows®. Stäng sedan av datorn och försök igen.



OBS! I nästa steg ändras startsekvensen bara tillfälligt. Nästa gång startas datorn enligt vad som har angetts för enheterna i systeminställningsprogrammet.

- 3 När listan med startenheter visas markerar du **CD/DVD/CD-RW** och trycker på <Retur>.
- 4 Välj **Boot from CD-ROM** (starta från cd-skiva) på menyn och tryck på <Retur>.
- 5 Skriv 1 för att öppna cd-menyn och tryck på <Retur> för att fortsätta.
- 6 Välj **Run the 32 Bit Dell Diagnostics** (kör 32-bitars Dell Diagnostics) i den nummerade listan. Om det finns flera versioner väljer du den version som gäller din dator.
- 7 När huvudmenyn i Dell Diagnostics visas väljer du det test som du vill köra och följer sedan anvisningarna på skärmen.

Felsökningstips

Följ dessa tips när du felsöker datorn:

- Om du lade till eller tog bort en komponent innan problemet uppstod bör du gå igenom installationsprocedurerna och se till att komponenten installerades korrekt (se *servicehandboken* på support.dell.com).
- Om en enhet inte fungerar bör du se till att enheten är ordentligt ansluten.
- Om ett felmeddelande visas på skärmen skriver du ned det exakta meddelandet. Det här meddelandet kan hjälpa supportpersonalen att diagnostisera och åtgärda problemet/problemen.
- Om ett felmeddelande visas i ett program läser du i dokumentationen till programmet.



OBS! Metoderna i det här dokumentet är skrivna för standardläget i Windows, så de kanske inte fungerar om Dell-datorn körs i klassiskt läge.

Problem med strömförsörjningen



VARNING! Innan du utför någon av åtgärderna i det här avsnittet ska du läsa igenom och följa säkerhetsinstruktionerna som medföljde datorn. Mer information om säkert handhavande finns på hemsidan för regelefterlevnad på www.dell.com/regulatory_compliance.

OM STRÖMINDIKATORN ÄR SLÄCKT — Datorn är antingen avstängd eller får ingen ström.

- Sätt i nätkabeln igen i nätkontakten på datorns baksida och eluttaget.
- Ta bort alla eventuella förgreningsdosor, förlängningssladdar och strömskydd och prova om datorn startar korrekt.
- Kontrollera att eventuella förgreningsdosor som används är anslutna till ett eluttag och är påslagna.
- Kontrollera att eluttaget fungerar genom att ansluta något annat till det, exempelvis en lampa.
- Säkerställ att huvudströmkabeln och frontpanelkabeln är säkert anslutna till moderkortet (se *servicehandboken* på support.dell.com).

OM STRÖMINDIKATORN LYSER BLÅTT OCH DATORN INTE SVARAR —

- Kontrollera att skärmen är ansluten och på.
- Se "Ljudsignalkoder" på sidan 39 om skärmen är ansluten och på.

OM STRÖMINDIKATORN BLINKAR BLÅTT — Datorn är i pausläge. Tryck på någon av tangenterna på tangentbordet, flytta musen eller tryck på strömknappen för att återgå till normalläge.

OM STRÖMINDIKATORN BLINKAR GULT — Datorn får ström, en enhet kanske inte fungerar som den ska eller är felaktigt installerad.

- Ta bort och installera sedan om alla minnesmoduler (se *servicehandboken* på support.dell.com).
- Ta bort och installera om eventuella expansionskort, inklusive grafikkort (se *servicehandboken* på support.dell.com).

OM STRÖMINDIKATORN LYSER MED FAST GULT SKEN — Det är problem med strömmen, det kanske är fel på en enhet eller den är felaktigt installerad.

- Säkerställ att processorströmkabeln är säkert ansluten till moderkortets strömkontakt (se *servicehandboken* på support.dell.com).
- Säkerställ att huvudströmkabeln och frontpanelkabeln är säkert anslutna till moderkortet (se *servicehandboken* på support.dell.com).

ÅTGÄRDA STÖRNINGAR — Några möjliga störningskällor är:

- Förlängningssladdar för ström, tangentbord och mus
- För många enheter anslutna till samma grenuttag
- Flera förgreningsdosor anslutna till samma eluttag

Problem med minne



WARNING! Innan du utför någon av åtgärderna i det här avsnittet ska du läsa igenom och följa säkerhetsinstruktionerna som medföljde datorn. Mer information om säkert handhavande finns på hemsidan för regelefterlevnad på www.dell.com/regulatory_compliance.

VID MEDDELANDE OM OTILLRÄCKLIGT MINNE —

- Spara och stäng alla öppna filer och avsluta alla öppna program som du inte använder för att se om detta löser problemet.
- Dokumentationen för programmen anger minimikraven för minne. Vid behov installerar du ytterligare minne (se *servicehandboken* på support.dell.com).
- Sätt tillbaka minnesmodulerna (se *servicehandboken* på support.dell.com) för att säkerställa att datorn kan kommunicera med minnet.
- Kör Dell Diagnostics (se "Dell Diagnostics" på sidan 49).

OM DU HAR ANDRA MINNESPROBLEM —

- Sätt tillbaka minnesmodulerna (se *servicehandboken* på support.dell.com) för att säkerställa att datorn kan kommunicera med minnet.
- Se till att du följer följande riktlinjer vid installation av minne (se *servicehandboken* på support.dell.com).
- Kontrollera att det minne du använder passar för datorn. Mer information om vilken typ av minne som kan användas i datorn finns i "Minne" på sidan 31.
- Kör Dell Diagnostics (se "Dell Diagnostics" på sidan 49).

Problem med låsningar och programvara



VARNING! Innan du utför någon av åtgärderna i det här avsnittet ska du läsa igenom och följa säkerhetsinstruktionerna som medföljde datorn. Mer information om säkert handhavande finns på hemsidan för regelefterlevnad på www.dell.com/regulatory_compliance.

Datorn startar inte

KONTROLLERA ATT NÄTSLADDEN SITTER FAST ORDENTLIGT I DATORN OCH I ELUTTAGET.

Datorn slutar svara på kommandon



ANMÄRKNING: Du kan förlora data om du inte kan stänga av datorn på det vanliga sättet via operativsystemet.

STÄNG AV DATORN — Om datorn varken svarar på tangentnedtryckningar eller musrörelser håller du strömbrytaren intryckt i minst 8–10 sekunder tills datorn stängs av. Starta sedan om datorn.

Ett program slutar att svara

AVSLUTA PROGRAMMET —

- 1 Öppna Aktivitetshanteraren genom att trycka samtidigt på <Ctrl> + <Skift> + <Esc> och välj sedan fliken **Program**.
- 2 Markera programmet som inte svarar och klicka på **Avsluta aktivitet**.

Ett program kraschar ofta



OBS! Det finns oftast installationsanvisningar för programvaran i tillhörande dokumentation eller på medföljande diskett, cd eller dvd.

KONTROLLERAPROGRAMDOKUMENTATIONEN — Avinstallera och installera om programmet om det behövs.

Ett program är avsett för en tidigare version av operativsystemet Microsoft® Windows®

KÖR GUIDEN FÖR PROGRAMKOMPATIBILITET —

Windows Vista:

Guiden Programkompatibilitet konfigurerar program så att de körs i en miljö som liknar tidigare operativsystem före Windows Vista.

- 1 Klicka på **Start**  → **Kontrollpanelen** → **Program** → **Använd ett äldre program med den här Windows-versionen**.
- 2 Klicka på **Nästa** när välkomstsidan visas.
- 3 Följ anvisningarna på skärmen.

Windows XP:

Guiden Programkompatibilitet konfigurerar program så att de körs i en miljö som liknar tidigare operativsystem.

- 1 Klicka på **Start** → **Alla program** → **Tillbehör** → **Guiden Programkompatibilitet** → **Nästa**.
- 2 Följ anvisningarna på skärmen.

En helt blå skärm visas

STÄNG AV DATORN — Om datorn varken svarar på tangentnedtryckningar eller musrörelser håller du strömbrytaren intryckt i minst 8–10 sekunder tills datorn stängs av. Starta sedan om datorn.

Andra programproblem

KONTROLLERA FELSÖKNINGSINFORMATIONEN SOM FINNS I DOKUMENTATIONEN TILL PROGRAMVARAN ELLER KONTAKTA TILLVERKAREN AV PROGRAMVARAN FÖR FELSÖKNINGSINFORMATION —

- Se till att programmet är kompatibelt med det operativsystem som är installerat på datorn.
- Se till att datorn uppfyller de minimikrav för maskinvara som krävs för att köra programmet. Dokumentationen för programmet innehåller mer information.
- Se till att programmet är rätt installerat och konfigurerat.
- Kontrollera att enhetsdrivrutinerna inte står i konflikt med andra program.
- Avinstallera och installera om programmet om det behövs.

SÄKERHETSKOPIERA FILERNA OMEDELBART.

- Använd ett antivirusprogram för att kontrollera att det inte finns virus på hårddisken, disketterna, cd- eller dvd-skivorna
- Spara och stäng alla öppna filer och program och stäng av datorn på Startmenyn.

Dells tjänst för tekniska uppdateringar

Dells tekniska uppdateringstjänst skickar e-postmeddelanden när det finns program- och maskinvaruuppdateringar för datorn. Tjänsten är kostnadsfri och kan anpassas efter innehåll, format och hur ofta du vill ha informationen.

Anmäl dig till Dells tekniska uppdateringstjänst genom att besöka support.dell.com/technicalupdate.

Dells supportverktyg

Dells supportverktyg är installerat på datorn och går att starta från ikonen Dell Support, , i aktivitetsfältet eller via **Start**-knappen. Använd det här verktyget för att skaffa dig information för att lösa ett problem, skaffa uppdateringar av program och undersöka om allt står rätt till med datorn.

Starta Dells supportverktyg

Dells supportverktyg startar du med -ikonen i aktivitetsfältet eller från **Start**-knappen.

Om ikonen för Dells supportverktyg inte visas i aktivitetsfältet:

- 1 Klicka på **Start**→ **Alla program**→ **Dell support**→ **Inställningar för Dell support**.
- 2 Kontrollera att alternativet **Visa ikonen i aktivitetsfältet** är markerat.



OBS! Om Dells supportverktyg inte kan öppnas via **Start**-menyn kan du gå till support.dell.com och hämta programvaran.

Dells supportverktyg är anpassad efter din dator.

-ikonen i aktivitetsfältet har olika funktioner beroende på om du klickar, dubbelklickar eller högerklickar på den.

Klicka på ikonen för Dells supportverktyg

Klicka eller högerklicka på -ikonen för att utföra följande åtgärder:

- Kontrollera datormiljön.
- Visa inställningarna för funktionen Dell Support.
- Öppna hjälpfilen för funktionen Dell Support.
- Visa Vanliga frågor och svar.
- Mer information om funktionen Dell Support.
- Stänga av funktionen Dell Support.

Dubbelklicka på ikonen för Dells supportverktyg

Dubbelklicka på -ikonen om du vill kontrollera datormiljön manuellt, läsa svaren på vanliga frågor, öppna hjälpfilen för Dells supportverktyg och titta på programmets inställningar.

Klicka på frågetecknet (?) längst upp i fönstret **Dell™ Support** om du vill ha mer information om funktionen Dell Support.

Installera om programvara

Drivrutiner

Identifiera drivrutiner

Om du får problem med en enhet kontrollerar du om drivrutinen är problemet och om det behövs uppdaterar du drivrutinen.

Microsoft® Windows Vista®:

- 1 Klicka på Start-knappen i Windows Vista™  och högerklicka på **Dator**.
- 2 Klicka på **Egenskaper** → **Enhetshanteraren**.



OBS! Fönstret **Kontroll av användarkonto** kan visas. Om du är administratör för datorn klickar du på **Fortsätt**. I annat fall kontaktar du administratören.

Microsoft Windows® XP:

- 1 Klicka på **Start** → **Kontrollpanelen**.
- 2 Under **Välj en kategori** klickar du på **Prestanda och underhåll** och klickar på **System**.
- 3 I fönstret **Systemegenskaper** klickar du på fliken **Maskinvara** och klickar på **Enhetshanteraren**.

Bläddra i listan för att se om någon enhet visas med ett utropstecken (en gul cirkel med ett [!]) vid enhetsikonen.



Om ett utropstecken visas bredvid enhetsnamnet kan du behöva installera om drivrutinen eller installera en ny drivrutin (se "Installera om drivrutiner och verktyg" på sidan 58).

Installera om drivrutiner och verktyg

-  **ANMÄRKNING:** På Dells supportwebbplats, support.dell.com, och på *Drivers and Utilities*-mediet finns godkända drivrutiner för Dell™-datorer. Om du installerar drivrutiner som du hämtar från annat håll kan det hända att datorn inte fungerar som den ska.

Återgå till tidigare version av drivrutin för enhet

Windows Vista:

- 1 Klicka på Start-knappen i Windows Vista  och högerklicka på Dator.
- 2 Klicka på Egenskaper → Enhetshanteraren.
 **OBS!** Fönstret **Kontroll av användarkonto** kan visas. Om du är administratör för datorn klickar du på **Fortsätt**. I annat fall kontaktar du administratören för att få tillgång till Enhetshanteraren.
- 3 Högerklicka på den enhet du installerade en ny drivrutin för och klicka på Egenskaper.
- 4 Klicka på fliken Drivrutiner → Återställ tidigare drivrutin.

Windows XP:

- 1 Klicka på Start → Den här datorn → Egenskaper → Maskinvara → Enhetshanteraren.
- 2 Högerklicka på den enhet du installerade en ny drivrutin för och klicka på Egenskaper.
- 3 Klicka på fliken Drivrutiner → Återställ tidigare drivrutin.

Om du inte kan korrigera problemet med Återställ tidigare drivrutin använder du Systemåterställning (se "Återställa operativsystemet" på sidan 60) och återställer operativsystemet till ett tidigare läge då systemet fortfarande var stabilt, det vill säga innan den nya drivrutinen installerades.

Använda Drivers and Utilities-mediet

Om varken Återställning av drivrutiner eller systemåterställning (se "Återställa operativsystemet" på sidan 60) löser problemet installerar du om drivrutinen från *Drivers and Utilities*-mediet.

- 1 Med Windows-skrivbordet på skärmen sätter du in *Drivers and Utilities*-mediet.

Om det här är första gången du använder *Drivers and Utilities-mediet* fortsätt till steg 2. Om inte, fortsätt till steg 5.

- 2 När installationsprogrammet *Drivers and Utilities* startar följer du ledtexterna på skärmen.



OBS! I de flesta fall startar programmet *Drivers and Utilities* automatiskt. Om det inte gör det startar du Utforskaren, klickar på cd-spelaren så att innehållet på skivan visas och dubbelklickar sedan på filen **autorcd.exe**.

- 3 När fönstret **InstallShield Wizard Complete** (InstallShield-guiden har slutförts) visas tar du ut *Drivers and Utilities*-mediet och klickar på **Slutför** för att starta om datorn.
- 4 När du ser skrivbordet i Windows sätter du in *Drivers and Utilities*-mediet igen.
- 5 När välkomstsidan **Welcome Dell System Owner** visas klickar du på **Nästa**.



OBS! Programmet *Drivers and Utilities* visar endast drivrutiner för maskinvaran som kom installerad på datorn. Om du installerade ytterligare maskinvara kanske drivrutinerna för den nya maskinvaran inte visas. Om de drivrutinerna inte visas avslutar du programmet *Drivers and Utilities*. Information om drivrutiner finns i dokumentationen som medföljde enheten.

Ett meddelande visas om att programmet för *Drivers and Utilities* identifierar maskinvara i datorn.

Drivrutinerna som används av datorn visas automatiskt i fönstret **My Drivers — The ResourceCD has identified these components in your system** (mina drivrutiner — programmet för *Drivers and Utilities*-mediet har identifierat de här komponenterna i systemet).

- 6 Klicka på drivrutinen som du vill installera på nytt och följ anvisningarna på skärmen.

Om en speciell drivrutin inte är listad behövs inte den drivrutinen av operativsystemet.

Installera om drivrutiner manuellt

När filerna med drivrutiner har packats upp på hårddisken som det beskrevs i föregående avsnitt:

- 1 Klicka på Start-knappen i Windows Vista  och högerklicka på **Dator**.
- 2 Klicka på **Egenskaper** → **Enhetshanteraren**.



OBS! Fönstret **Kontroll av användarkonto** kan visas. Om du är administratör för datorn klickar du på **Fortsätt**. I annat fall kontaktar du administratören för att få tillgång till Enhetshanteraren.

- 3 Dubbelklicka på den typ av enhet som du installerar drivrutinen för (till exempel **Ljud** eller **Bildskärm**).
- 4 Dubbelklicka på namnet på den enhet som drivrutinen ska installeras för.
- 5 Klicka på fliken **Drivrutin** → **Uppdatera drivrutin** → **Välj och installera drivrutinsprogramvara manuellt**.
- 6 Klicka på **Bläddra** och gå till den plats där du kopierade drivrutinsfilerna.
- 7 När namnet på den lämpliga drivrutinen visas klickar du på det → **OK** → **Nästa**.
- 8 Klicka på **Slutför** och starta om datorn.



Återställa operativsystemet

Du kan återställa operativsystemet på följande sätt:

- Med Microsoft Windows Systemåterställning återgår datorn till ett tidigare driftsläge utan att datafiler påverkas. Prova med Systemåterställning först om du behöver återställa operativsystemet och vill bevara datafilerna.
- Dell Factory Image Restore (tillgängligt i Windows Vista) återställer hårddisken till det drifttillstånd den var i när du köpte datorn. Med det här programmet tar du bort alla data på hårddisken permanent, tillsammans med de program du installerat sedan du fick datorn. Använd Dell Factory Image Restore endast om systemåterställning inte åtgärdar problemet med operativsystemet.
- Om mediet med *operativsystemet* medföljde datorn kan du använda det till att återställa operativsystemet. Om du använder *Operating System*-mediet tas emellertid alla data bort från hårddisken. Använd mediet *endast* om det inte gick att åtgärda problemen med operativsystemet med hjälp av Systemåterställning.



Använda Systemåterställning i Microsoft® Windows®

Windows operativsystem tillhandahåller ett systemåterställningsalternativ med vilket du kan återställa datorn till ett tidigare drifttillstånd (utan att påverka datafiler) om ändringar av maskinvara, programvara eller andra systeminställningar har lämnat datorn i ett oönskat drifttillstånd. Alla ändringar som görs i datorn under systemåterställningen är fullständigt reversibla.

-  **ANMÄRKNING:** Gör regelbundna säkerhetskopior av datafiler. Systemåterställning övervakar inte datafiler och kan inte återställa dem.
-  **OBS!** Procedurerna i dokumentet är skrivna för standardläget i Windows, och fungerar kanske inte om Dell™-datoren körs i klassiskt läge.
-  **OBS!** Ställ in Dell™-datoren på Windows i klassiskt läge.

Starta systemåterställning

Windows Vista:

- 1 Klicka på **Start** .
- 2 I rutan Starta sökning, skriv Systemåterställning och tryck på <Retur>.
 -  **OBS!** Fönstret **Kontroll av användarkonto** kan visas. Om du är administratör för datorn klickar du på **Fortsätt**; kontakta annars administratören för att fortsätta med den önskade åtgärden.
- 3 Klicka på **Nästa** och följ de återstående uppmaningarna som visas på skärmen.

Om problemet inte åtgärdas med systemåterställning kan du ångra den sista systemåterställningen (se "Ångra den senaste systemåterställningen" på sidan 61).

Windows XP:

-  **ANMÄRKNING:** Innan du återställer datorn till ett tidigare driftsläge, bör du spara och stänga alla öppna filer och program. Du ska varken ändra, öppna eller radera filer eller program förrän systemåterställningen är klar.
- 1 Klicka på **Start** → **Alla program** → **Tillbehör** → **Systemverktyg** → **Systemåterställning**.
 - 2 Klicka på antingen **Återställ datorn till en tidigare tidpunkt** eller på **Skapa en återställningspunkt**.
 - 3 Klicka på **Nästa** och följ återstående ledtexter på skärmen.

Ångra den senaste systemåterställningen

-  **ANMÄRKNING:** Innan du ångrar den senaste systemåterställningen, sparar och stänger du alla öppna filer och avslutar alla program. Du ska varken ändra, öppna eller radera filer eller program förrän systemåterställningen är klar.

Windows Vista:

- 1 Klicka på **Start** .
- 2 I rutan Starta sökning, skriv Systemåterställning och tryck på <Retur>.
- 3 Klicka på **Ångra** den senaste återställningen och klicka på **Nästa**.

Windows XP:

- 1 Klicka på **Start**→ **Alla program**→ **Tillbehör**→ **Systemverktyg**→ **Systemåterställning**.
- 2 Klicka på **Ångra** den senaste återställningen och klicka på **Nästa**.

Aktivera Systemåterställning



OBS! Windows Vista inaktiverar inte systemåterställning, oavsett om det finns lite diskutrymme. Därför gäller nedanstående steg endast för Windows XP.

Om du installerar om Windows XP och har mindre än 200 MB ledigt utrymme på hårddisken inaktiveras systemåterställningen automatiskt.

Så här ser du om systemåterställning är aktiverat:

- 1 Klicka på **Start**→ **Kontrollpanelen**→ **Prestanda och underhåll**→ **System**.
- 2 Klicka på fliken **Systemåterställning** och säkerställ att **Inaktivera systemåterställning på alla enheter** är avmarkerad.

Använda Dell™ Factory Image Restore





ANMÄRKNING: Dell Factory Image Restore tar permanent bort alla data på hårddisken samt alla program eller drivrutiner som har installerats sedan du fick datorn. Om möjligt säkerhetskopierar du data innan du använder de här alternativen. Använd Dell Factory Image Restore endast om systemåterställning inte åtgärdar problemet med operativsystemet.



OBS! Dell Factory Image Restore är inte tillgängligt i vissa länder och för vissa datorer.

Använd Dell Factory Image Restore (Windows Vista) som sista utväg för att återställa operativsystemet. De här alternativen återställer hårddisken till driftläget den var i innan du köpte datorn. Eventuella program eller filer som lagts till sedan du köpt datorn, inklusive datafiler, tas permanent bort från hårddisken. Datafiler inkluderar dokument, kalkylblad, e-postmeddelanden, digitala fotografier, musikfiler osv. Säkerhetskopiera om möjligt alla data innan du använder Factory Image Restore.

Dell Factory Image Restore (endast Windows Vista)

- 1 Starta datorn. När Dell-logotypen visas trycker du på <F8> flera gånger för att öppna fönstret Avancerade startalternativ.
- 2 Välj **Reparera datorn**.
Fönstret Systemåterställningsalternativ visas.
- 3 Välj en tangentbordslayout och klicka på **Nästa**.
- 4 Om du vill få åtkomst till återställningsalternativen loggar du in som lokal användare. För att få åtkomst till kommandotolken skriver du **administratör** i fältet Användarnamn och klickar sedan på **OK**.
- 5 Klicka på **Dell Factory Image Restore**.
 **OBS!** Beroende på konfigurationen kan du behöva välja **Dell Factory Tools** och sedan **Dell Factory Image Restore**.
- 6 Klicka **Next** (nästa) på välkomstsidan i Dell Factory Image Restore.
Sidans Confirm Data Deletion (bekräfta borttagning av data) visas.
-  **ANMÄRKNING:** Om du inte vill fortsätta med Factory Image Restore klickar du på **Avbryt**.
- 7 Klicka på kryssrutan för att bekräfta att du vill fortsätta att formatera om hårddisken och återställa systemprogramvaran till fabriksinställningar och klicka sedan på **Nästa**.
Återställningsprocessen påbörjas och det kan ta upp till fem minuter eller mer innan den slutförs. Ett meddelande visas när operativsystemet och fabriksinstallerade program har återställts till fabriksinställningar.
- 8 Klicka på **Slutför** för att starta om datorn.

Använda mediet med operativsystemet

Innan du börjar

Innan du korrigerar ett problem med en nyinstallerad drivrutin genom att installera om Windows XP bör du försöka med Återställ tidigare drivrutin. Se "Återgå till tidigare version av drivrutin för enhet" på sidan 58 . Om du inte kan korrigerera problemet med Återställ tidigare drivrutin använder du Microsoft Windows Systemåterställning och återställer operativsystemet till ett tidigare läge då systemet fortfarande var stabilt, det vill säga innan den nya enhetsdrivrutinen installerades. Se "Använda Systemåterställning i Microsoft® Windows®" på sidan 60 .

-  **ANMÄRKNING:** Säkerhetskopiera alla datafiler på den primära hårddisken innan du genomför installationen. Vid vanlig hårddisckonfiguration är den primära hårddisken den enhet som först identifieras av datorn.

Om du vill installera om Windows behöver du Dell™ *operativsystem*-mediet och Dell *Drivers and Utilities*-mediet.

-  **OBS!** Dell *Drivers and Utilities*-mediet innehåller drivrutiner som installerades då datorn monterades. Använd Dell *Drivers and Utilities*-mediet för att läsa in nödvändiga drivrutiner. Dell *Drivers and Utilities*-mediet och Dell *operativsystemmediet* levereras kanske inte tillsammans med din dator beroende på vilken region du har beställt datorn från eller om du har beställt mediet eller inte.

Installera Windows på nytt

Installationsprocessen kan ta en till två timmar att slutföra. Efter att du har installerat om operativsystemet måste du även installera om drivrutiner, antivirusprogram och annan programvara.

- 1 Spara och stäng alla öppna filer och avsluta alla öppna program.
- 2 Sätt in cd-skivan *Operating System* .
- 3 Om meddelandet *Install Windows* (installera Windows) visas klickar du på **Exit** (avbryt).
- 4 Starta om datorn.

När DELL™-logotypen visas trycker du direkt på <F12>.

-  **OBS!** Om du väntar för länge och operativsystemets logotyp visas, fortsätter du att vänta tills du ser skrivbordet i Microsoft® Windows®. Stäng sedan av datorn och försök på nytt.

-  **OBS!** I nästa steg ändras startsekvensen bara tillfälligt. Nästa gång startas datorn enligt vad som har angetts för enheterna i systeminställningsprogrammet.

- 5 När listan med startenheter visas markerar du **CD/DVD/CD-RW-enhet** och trycker på <Retur>.
- 6 Tryck på valfri tangent för att **Starta från CD-ROM** och följ anvisningarna på skärmen för att slutföra installationen.

Få hjälp

Få hjälp

 **WARNING! Om du ska ta bort datorkåpan måste du först koppla loss alla dator- och modemkablar ur eluttagen. Följ säkerhetsinstruktionerna som medföljde datorn. Mer information om säkert handhavande finns på hemsidan för regelefterlevnad på www.dell.com/regulatory_compliance.**

Om du får problem med datorn genomför du följande steg för att felsöka och diagnostisera problemet:

- 1 Se "Felsökningstips" på sidan 51 för information och procedurer som hänför sig till problemet som datorn stöter på.
- 2 Se "Dell Diagnostics" på sidan 49 för procedurer om att köra Dell Diagnostik.
- 3 Fyll i "Diagnostisk checklista" på sidan 70.
- 4 Utnyttja Dells stora utbud av onlinetjänster på webbplatsen för Dell Support (support.dell.com) om du behöver hjälp med frågor som rör installation och felsökning. Se "Online-tjänster" på sidan 66 för en mer omfattande lista över Dell Support online.
- 5 Se "Kontakta Dell" på sidan 71 om föregående steg inte har åtgärdat problemet.

 **OBS!** Ring support från en telefon vid eller i närheten av den aktuella datorn, så att personalen lättare kan hjälpa dig med de åtgärder som krävs.

 **OBS!** Dells expresskod är inte tillgänglig i alla länder.

Ange din expresskod när du blir uppmanad att göra detta, så kopplas du direkt till rätt supportpersonal. Om du inte har någon sådan kod öppnar du mappen Dell Accessories (Dell Tillbehörsmapp), dubbelklickar på ikonen **Express Service Code** (expresskod) och följer anvisningarna.

Instruktioner om att använda Dell Support finns i "Teknisk support och kundtjänst" på sidan 66.



OBS! Vissa av de följande tjänsterna är inte alltid tillgängliga på alla platser utanför USA:s fastland. Ring din lokala Dell-representant för mer information om tider.

Teknisk support och kundtjänst

Dells supporttjänst är tillgänglig och besvarar frågor om Dell™-maskinvara. Vår supportpersonal använder datorbaserade diagnostikmetoder för att snabbt kunna ge rätt svar på dina frågor.

Om du vill kontakta Dells supporttjänst, se "Innan du ringer" på sidan 69 och sedan kontaktinformationen för din region eller gå till support.dell.com.

DellConnect™

DellConnect är ett enkelt onlineåtkomstverktyg som gör att en servicetekniker från Dell kan komma åt datorn via en bredbandsanslutning och diagnostisera problemet och reparera det under ditt överinseende. Mer information finns på support.dell.com, klicka på **DellConnect**.

Online-tjänster

Du kan läsa mer om Dells produkter och tjänster på följande webbplatser:

www.dell.com

www.dell.com/ap/ (endast Asien och Stillahavsområdet)

www.dell.com/jp (endast Japan)

www.euro.dell.com (endast Europa)

www.dell.com/la/ (länder i Latinamerika och Karibien)

www.dell.ca (endast Kanada)

Du kan komma åt Dell Support via följande webbplatser och e-postadresser:

- Dell Support-webbplatser:
support.dell.com
support.jp.dell.com (endast Japan)
support.euro.dell.com (endast Europa)
- Dell Support-e-postadresser:
mobile_support@us.dell.com
support@us.dell.com
la-techsupport@dell.com (endast Latinamerika och de karibiska länderna)
apsupport@dell.com (endast Asien och Stillahavsområdet)
- E-postadresser till Dells marknadsföring och försäljning:
apmarketing@dell.com (endast Asien och Stillahavsområdet)
sales_canada@dell.com (endast Kanada)
- FTP (anonymt filöverföringsprotokoll):
ftp.dell.com – logga in som användare anonymt och använd din e-postadress som lösenord

Tjänsten AutoTech

Dells automatiska supporttjänst, AutoTech, ger inspelade svar på de vanligaste frågorna om Dells bärbara datorer och bordsdatorer.

När du ringer AutoTech använder du en knapptelefon för att välja de ämnen som motsvarar dina frågor. Telefonnummer för din region, se "Kontakta Dell" på sidan 71.

Automatisk orderuppföljningstjänst

Om du vill kontrollera hur långt dina beställningar av Dell™-produkter har kommit kan du besöka support.euro.dell.com eller ringa den automatiska orderuppföljningstjänsten. En inspelad röst frågar efter den information som behövs för att hitta och ge information om din order. Telefonnummer för din region, se "Kontakta Dell" på sidan 71.

Problem med beställningen

Om det uppstår problem med beställningen, som att det saknas delar, att du har fått fel delar eller att det finns felaktigheter på fakturan, kan du kontakta Dell för att få hjälp. Ha följesedeln eller fakturan till hands när du ringer. Telefonnummer för din region, se "Kontakta Dell" på sidan 71.

Produktinformation

Om du behöver information om ytterligare produkter från Dell eller om du vill beställa något kan du besöka Dells webbplats. Adressen är www.dell.com. För telefonnummer till försäljare i din region, se "Kontakta Dell" på sidan 71.

Returnera produkter för garantireparation eller återbetalning

Förbered alla artiklar som ska returneras på följande sätt:

- 1 Kontakta Dell för att få ett auktoriseringsnummer för returvaror och skriv numret tydligt och väl synligt på förpackningen.
Telefonnummer för din region, se "Kontakta Dell" på sidan 71. Skicka med en kopia på fakturan och ett brev som beskriver varför artikeln returnerats.
- 2 Lägg i en kopia av den diagnostiska checklisten (se "Diagnostisk checklista" på sidan 70) och ange vilka tester du har kört samt vilka felmeddelanden du har fått när du kört Dell Diagnostik (se "Kontakta Dell" på sidan 71).
- 3 Inkludera alla tillbehör som hör ihop med de delar du returnerar (strömkablar, disketter, handböcker och så vidare) om du skickar tillbaka utrustningen för att få pengarna tillbaka.

- 4 Förpacka utrustningen som ska sändas tillbaka i originalförpackningen (eller likvärdigt förpackningsmaterial).

Du ansvarar för alla eventuella fraktkostnader. Du ansvarar även för försäkringen av alla returprodukter samt för risken att produkterna går förlorade under frakten till Dell. Postförskottspaket tas inte emot.

Produktreturer som inte uppfyller alla ovanstående villkor tas inte emot av Dell och returneras till dig.

Innan du ringer



OBS! Se till att ha din expresskod till hands när du ringer. Med den koden kan Dells automatiska supportsystem snabbare koppla ditt samtal. Du kan också få en fråga om ditt servicenummer (som finns placerat på datorns bak- eller undersida).

Glöm inte att fylla i den diagnostiska checklistan (se "Diagnostisk checklista" på sidan 70). Starta datorn (om det går) innan du ringer till Dell för att få hjälp. Ring från en telefon vid eller i närheten av datorn. Det kan hända att du ombeds ange kommandon, uppge detaljerad information under olika åtgärder eller prova andra felsökningsprocedurer som endast kan utföras vid själva datorn. Se till att du har systemdokumentationen till hands.



WARNING! Innan du gör något i datorn ska du läsa igenom och följa säkerhetsinstruktionerna som medföljde datorn. Mer information om säkert handhavande finns på Regulatory Compliance Homepage på www.dell.com/regulatory_compliance.

Diagnostisk checklista

Namn:

Datum:

Adress:

Telefonnummer:

Servicenummer (streckkoden på baksidan av datorn):

Expresskod:

Returauktoriseringsnummer (om du fått ett sådant från Dells supporttekniker):

Operativsystem och version:

Enheter:

Expansionskort:

Är datorn ansluten till ett nätverk? Ja Nej

Nätverk, version och nätverkskort:

Program och versioner:

I operativsystemets dokumentation finns information om systemets startfiler. Om datorn är ansluten till en skrivare skriver du ut alla filer. Annars antecknar du innehållet i alla filer innan du ringer till Dell.

Felmeddelande, pipkod eller diagnostikkod:

Beskrivning av problemet och felsökningsåtgärder som du utfört:

Kontakta Dell

För kunder i USA, ring 800-WWW-DELL (800-999-3355).



OBS! Om du inte har en aktiv Internet-anslutning kan du hitta kontaktinformationen på ditt inköpskvitto, förpackning, faktura eller i Dells produktkatalog.

Dell tillhandahåller fler online- och telefonbaserade support- och servicealternativ. Tillgänglighet varierar efter land och produkt och en del tjänster kanske inte finns tillgängliga i ditt område. Om du vill kontakta Dell för försäljning, teknisk support eller kundtjänstfrågor:

- 1** Besök support.dell.com och välj ditt land eller region i den nedrullningsbara menyn **Choose A Country/Region** (välj land/region) längst ner på sidan.
- 2** Klicka på **Contact Us** (kontakta oss) på sidans vänstra del och välj lämplig tjänst eller supportlänk efter behov.
- 3** Välj den metod att kontakta Dell som passar för dig.

Index

A

ansluta

- bildskärm, 9
- Internet, 16
- modem, 12
- nätsladdar, 12
- nätverk, 13
- nätverkskabel, 11

återinstallera

- drivrutiner och verktyg, 58
- programvara, 57

D

Dell

- Factory Image Restore, 62
- kontakta, 65, 71
- programvaruuppdateringar, 56
- supportverktyg, 56
- teknisk support och kundtjänst, 66
- teknisk uppdateringstjänst, 55

Dell Diagnostics, 49

- starta från Drivers and Utilities-mediet, 50
- starta från hårddisken, 50

Dell Factory Image Restore, 63

DellConnect, 66

Dell-teknikhandbok, 8

diagnostik

- Dell, 49
- pipkoder, 39

dokumentation, 7

- Dell-teknikhandbok, 8
- Servicehandbok, 8

Drivers and Utilities-media, 7, 58

- Dell Diagnostics, 49

drivrutiner, 57

- återgå till en tidigare version, 58
- Drivers and Utilities-media, 7
- identifiera, 57
- installera om, 58

DSS (Desktop System Software), 7

E

ergonomiinformation, 8

Etikett med Windows-licens, 8

expresskod, 7

F

Factory Image Restore, 62

felmeddelanden

- pipkoder, 39

felsökning, 8, 39

- återställ till föregående läge, 60
- blå skärm, 55
- datorn svarar inte, 53
- Dell Diagnostics, 49
- felmeddelanden, 41
- minne, 52
- program kraschar, 53
- program och kompatibilitet med Windows, 54
- programvara, 53-55
- ström, 51
- strömindikatorer, 39
- strömindikatorlägen, 51
- tips, 51

G

- garantiinformation, 8

- Guiden Överför filer och inställningar, 17

- guider

 - Guiden Överför filer och inställningar, 17

 - Programkompatibilitet, 54

H

- hitta information, 7

I

- installation

- dator, 9
- installera datorn i ett skåp, 14
- Internet, 16
- snabbinstallation, 9

- Internet

 - ansluta, 16

 - ställa in, 16

K

- kontakta Dell, 65, 71

L

- Licensavtal för slutanvändare (EULA), 8

- licensetikett, 8

M

- media

 - Drivers and Utilities, 7
 - operativsystem, 7

- minne

 - felsökning, 52

- myndighetsinformation, 8

N

- nätverk, 13

 - ansluta, 13

O

- operativsystem
 - Dell Factory Image Restore, 62
 - installera om, 7
 - media, 63
 - systemåterställning, 60
- Operativsystemmedia, 7
- överföra information till en ny dator, 17

P

- pipkoder, 39
- produktnyckel till
 - operativsystem, 8
- programvara
 - återinstallera, 57
 - felsökning, 54-55
 - problem, 54
 - uppdateringar, 55

S

- S.M.A.R.T, 48
- säkerhetsinformation, 8
- serviceetikett, 7
- Servicehandbok, 8
- specifikationer
 - alla, 31
 - enheter, 34
 - expansionsbuss, 32

- fysiska, 37
- grafik, 32
- kontakter, 34
- kontroller och indikatorer, 36
- ljud, 32
- miljö, 38
- minne, 31
- processor, 31
- ström, 37
- systeminformation, 31

ström

- felsökning, 51
- strömindikatorlägen, 51

support, 65

- DellConnect, 66
- kontakta Dell, 71
- onlinetjänster, 66
- regional, 66
- teknisk support och kundtjänst, 66

supportinformation, 8

- Systemåterställning, 60
- aktivera, 62

T

- telefonnummer, 71

U

- uppdateringar
 - programvara och maskinvara, 55

V

Villkor, 8

vy

baksida, 22, 25, 28

framsida, 21

kontakter på baksidan, 23, 26, 29

W

Windows Vista

återställning av drivrutiner, 58

Dell Factory Image

Restore, 62-63

guiden Programkompatibilitet, 54

installera om, 7

Systemåterställning, 60

Windows XP

återgå till tidigare version av drivrutin för enhet, 58

återgå till tidigare version av enhetsdrivrutin, 58

återställning av drivrutiner, 58

Guiden Överför filer och inställningar, 17

installera om, 7

ställa in Internet-anslutning, 17

Systemåterställning, 60